

CAIMAN

Газонокосилка - робот
X2 ZR Elite

**РУКОВОДСТВО
ПОЛЬЗОВАТЕЛЯ**



Содержание

1. Общая информация	4
Предназначение руководства	4
Идентификация производителя и оборудования	5
2. Техника безопасности	5
Правила техники безопасности	5
Знаки безопасности	7
3. Технические характеристики.....	8
Общее описание устройства	9
Элементы поставки	10
4. Установка.....	11
Упаковка и распаковка	11
Определение места установки	11
Подготовка и разметка рабочих зон	13
Возможные элементы внутри рабочей зоны и безопасные расстояния	17
Разметка границы рабочей зоны	18
Прокладка направляющего кабеля	20
Установка станции подзарядки и блока питания	22
Зарядка аккумулятора при первом использовании	23
5. Регулировка.....	24
Инструкции для регулировки	24
Регулировка высоты кошения	24
6. Эксплуатация и работа.....	25
Требования при эксплуатации	25
Описание меню и органов управления	25
Установка	26
Использование робота в закрытой зоне без станции подзарядки	27
Доступ к меню через приложение Ambrogio Remote	27
Настройка меню пользователя через мобильное приложение Ambrogio Remote	27
Настройки меню - режим программирования	28
Настройка модуля подключения	30
Длительный период неактивности и повторный запуск	30
Зарядка аккумулятора после длительного периода неактивности	31
Рекомендации по эксплуатации	32
7. Эксплуатация без зарядной станции.....	33
Требования при эксплуатации	33
Описание меню и органов управления	33
Значение комбинации светодиодных индикаторов	34
Запуск	34
Безопасная остановка робота	35
Остановка робота	35
8. Плановое техническое обслуживание.....	36
Рекомендации по обслуживанию	36
Таблица планового технического обслуживания	36
Очистка робота	36
9. Устранение неисправностей.....	38
Руководство по устранению неисправностей	38
10. Замена деталей.....	40
Рекомендации для замены деталей	40
Замена батареи	40
Замена ножа	40
Утилизация робота	41
11. Гарантийные обязательства.....	42

Производитель постоянно совершенствует свою продукцию, в связи с чем, оставляет за собой право изменять настоящий документ без предварительного извещения, если это не наносит ущерб безопасности.

1. Общая информация

Предназначение руководства

- Настоящая инструкция является неотъемлемой частью изделия и составлена Производителем в целях предоставления необходимой информации людям, уполномоченным на его эксплуатацию в течение срока службы оборудования.
- Операторы изделия должны иметь правильные трудовые навыки и внимательно прочитать и следовать всем инструкциям, содержащимся в данном документе.
- Данная инструкция была предоставлена Производителем на языке оригинала (итальянский) и может быть переведена на другие языки, чтобы соответствовать юридическим и/или коммерческим требованиям.
- Внимательно прочтите инструкции, содержащиеся в данном документе, во избежание любых ненужных рисков для здоровья и безопасности людей, а также экономического ущерба.
- Храните данную инструкцию в безопасном и легкодоступном месте для получения оперативных справок.
- Некоторая информация и иллюстрации, содержащиеся в данной инструкции, могут не полностью соответствовать приобретенному вами изделию, что, однако, не влияет на его функционирование.
- Производитель оставляет за собой право вносить в инструкцию изменения без предварительного уведомления.
- Ниже указанные символы использованы в инструкции для выделения особо важной информации или для указания на важные уточнения.



ОПАСНОСТЬ - ВНИМАНИЕ

Данный символ указывает на ситуации, представляющие непосредственную опасность, которые, в случае игнорирования, подвергают риску здоровье и безопасность людей.



ОСТОРОЖНО - ПРЕДУПРЕЖДЕНИЕ

Данный символ указывает на ситуации, когда необходимо предпринять определенные меры, чтобы избежать рисков для здоровья и безопасности людей и повреждения оборудования.



ВАЖНО

Данный символ указывает на особо важную техническую информацию, которую нельзя оставлять без внимания.

Идентификация производителя и оборудования

Изображенная на иллюстрации идентификационная табличка прикреплена непосредственно на изделии. Она содержит наименования и всю информацию, необходимую для безопасной эксплуатации.

Для получения информации о технических требованиях, пожалуйста, обратитесь в центр технического обслуживания производителя или к официальному дилеру.

Для получения техподдержки, пожалуйста, сообщите данные, указанные на идентификационной табличке, приблизительное время эксплуатации и тип обнаруженной ошибки.

- A. Идентификатор производителя.
- B. Маркировка, указывающая на соответствие нормам ЕС.
- C. Модель, версия, серийный номер, год изготовления.
- D. Технические данные: напряжение, ток, категория защиты, масса, ширина кошения.

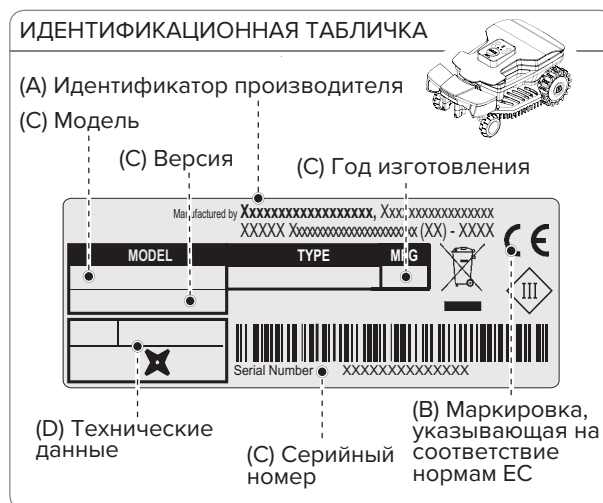

2. Техника безопасности

Производитель тщательно проанализировал возможные угрозы и риски для здоровья, которые могут возникнуть при работе с устройством. Данная информация предупреждает о необходимости использовать устройство с повышенной осторожностью во избежание рисков.

Правила техники безопасности



ОПАСНОСТЬ - ВНИМАНИЕ

Данное устройство поставляется с лезвием и не является игрушкой!

- Перед началом использования изделия внимательно прочтите инструкцию по эксплуатации, в первую очередь инструкции по технике безопасности, и убедитесь, что полностью их понимаете. Используйте оборудование исключительно в целях, предусмотренных производителем. Строго следуйте инструкциям по эксплуатации, обслуживанию и ремонту.
- Во время использования робота убедитесь, что в рабочей зоне никого нет, в частности детей, пожилых людей, инвалидов или домашних животных. В ином случае запрограммируйте робота на работу в часы, когда в рабочей зоне никого нет. Не оставляйте робота без присмотра, если вы знаете, что в рабочей зоне есть домашние животные, дети или иные люди. Если на пути робота окажется человек или животное, незамедлительно остановите робота.
- Во время эксплуатации не оставляйте робота без внимания, если рабочая зона не огорожена достаточно высоким забором, который нельзя легко перелезть.

- При использовании в общественных местах вокруг рабочей зоны роботизированной газонокосилки должны быть размещены предупреждающие знаки. Знаки должны содержать следующий текст: "Предупреждение! Автоматическая газонокосилка! Не подходите к роботу! Следите за детьми!"
- Данный робот не предназначен для использования детьми или людьми с ограниченными физическими, сенсорными или умственными возможностями или неподготовленными людьми, незнакомыми с изделием, без присмотра лицами, отвечающими за безопасность или получившими инструкции по эксплуатации робота. Следите, чтобы дети не играли с роботом.
- Не допускается использование робота людьми, которые не знают, как он работает.
- Операторы, осуществляющие обслуживание и ремонт робота, должны быть полностью ознакомлены с его особенностями и техникой безопасности. Перед использованием робота внимательно прочтите инструкцию по эксплуатации и убедитесь, что полностью поняли ее.
- Никогда не удаляйте, не блокируйте и не повреждайте защитные механизмы, установленные на изделие. Производитель не несет ответственность при использовании неоригинальных запчастей. Несоблюдение данного требования подвергает серьезной опасности здоровье и безопасность людей.
- Убедитесь, что на газоне отсутствуют игрушки, инструменты, ветки, одежда или иные объекты, которые могут повредить ножи. Любые объекты, находящиеся на газоне, могут также повредить робот или помешать его правильному функционированию.
- Не позволяйте людям садиться на робота. Никогда не поднимайте робот, чтобы проверить нож или перенести его, пока он работает. Не помещайте руки или ноги под робот, когда он находится в работающем состоянии.
- Не используйте робот при включенной системе полива. В данном случае запрограммируйте робот и систему полива таким образом, чтобы они не работали одновременно. Не используйте мойки высокого давления для очистки робота, не погружайте его в воду (полностью или частично), так как он не является водонепроницаемым.
- Отключите питание и активируйте защитный механизм до начала регулировки или ремонта, которые пользователь уполномочен осуществить. Используйте средства индивидуальной защиты, рекомендуемые производителем, в частности всегда носите защитные перчатки при работе с режущим ножом.
- Не допускайте осуществления очистки и ремонта детьми без присмотра взрослых.
- Не используйте робот при поврежденном режущем ноже. Осуществите его замену.
- Не используйте робот при поврежденных наружных деталях. Если механические части робота повреждены, осуществите их замену.
- Не используйте робот, если шнур электропитания адаптера поврежден. Повреждение шнура может привести к контакту с токоведущими частями. Во избежание какого-либо риска осуществите замену шнура у производителя, в центре технического обслуживания или лицом, имеющим соответствующую квалификацию.
- Если шнур электропитания поврежден во время эксплуатации, нажмите «СТОП» для остановки робота и отсоедините шнур электропитания от электророзетки.
- Регулярно осуществляйте визуальный осмотр робота на наличие износа или повреждения ножа, крепежных винтов и режущего механизма. Убедитесь, что все гайки, болты и винты затянуты и робот находится в исправном состоянии.
- Если во время эксплуатации появляется необычная вибрация, нажмите «СТОП» и отсоедините шнур электропитания от электророзетки.
- Не заряжайте робот при взрывоопасных и/или огнеопасных условиях.
- Используйте зарядное устройство и блок энергопитания, входящие в комплект поставки производителя. Неправильное использование может вызвать поражение током, перегрев или утечку коррозионно-активных жидкостей из аккумулятора. В случае утечки жидкости, промойте аккумулятор водой/нейтрализатором. В случае попадания в глаза обратитесь к врачу.

Знаки безопасности



Внимательно прочитайте руководство пользователя перед началом использования устройства.



Не прикасайтесь к вращающемуся ножу и не ставьте руки или ноги под работающее устройство. Дождитесь полной остановки вращающихся элементов.



Не садитесь на устройство.



Перед началом обслуживания и поднятием робота установите предохранительные устройства.



Держите надлежащую безопасную дистанцию от работающего устройства. Убедитесь, что во время работы устройства рабочая зона свободна, в ней нет детей, пожилых людей, лиц с ограниченными возможностями здоровья или животных. Людям и животным необходимо держать безопасную дистанцию от работающего робота. Во избежание рисков запрограммируйте робота на работу только в то время, когда рабочая зона свободна.



Внимание! Не распыляйте воду на робота для очистки или мытья. Убедитесь, что во время работы устройства рабочая зона свободна, в ней нет детей, пожилых людей, лиц с ограниченными возможностями здоровья или животных. Людям и животным необходимо держать безопасную дистанцию от работающего робота. Во избежание рисков запрограммируйте робота на работу только в то время, когда рабочая зона свободна.



Подключайте робота только к тем источникам питания, которые описаны в разделе «Технические характеристики» на стр. 8.

3. Технические характеристики

Описание	Модель			
	B015DEZ		B020DEZ	
Комплект автоматической зарядной станции	Опция	Да	Да	
Максимальная рекомендованная площадь обработки				
Площадь обработки (-20%(*))	м ²	400	800	1000
Характеристики				
Габариты (Ш × В × Д)	мм	453×296×220		
Масса робота (вкл. аккумулятор)	кг	7,5		
Высота покоса (мин.-макс.)	мм	25-70		
Диаметр ножа	мм	180		
Скорость вращения ножа	об/мин	4200		
Скорость движения	м/мин	28		
Максимально допустимый уклон (*)	%	45% допустим, в зависимости от состояния травяного покрова и установленного вспомогательного оборудования. 35% максимально допустимый, при условии подстриженного газона. 20% поблизости от внешнего края или направляющего кабеля		
Рабочая температура окружающей среды	макс. °С	Робот: -10° (мин) +50° (макс) Аккумулятор: -10°(мин) +40° (макс)	Зарядная станция: -10°(мин) +45° (макс)	Робот: -10° (мин) +50° (макс) Аккумулятор: -10° (мин) +45° (макс) Зарядная станция: -10° (мин) +40° (макс)
Измеренный уровень звуковой мощности	дБ(А)	59		
Класс защиты от воды	IP	Робот: IPx5 Аккумулятор: IPx4	Зарядная станция: IPx4	Робот: IPx5 Аккумулятор: IPx4 Зарядная станция: IPx4
Характеристики электрооборудования				
Блок питания (для литиевого аккумулятора)		SOY-2940230 Вход: 100-240В~; 1.8А; 50/60Гц; Класс 1 Выход: 29.4В; ---; 2.3А - Альтернативный код - Mean Well OWA-60E-30ZCT Вход: 100-240В~; 1.2А; 50/60Гц; Класс 2 Выход: 29.4В ---; 2.0А		
Тип аккумулятора и зарядных устройств				
Заряжаемый литий-ионный аккумулятор (номинальное напряжение)		25.9В - 5.0 Ач		
Среднее время зарядки	чч:мм	2:30	2:00	2:00
Среднее время работы при полном заряде (*)	чч:мм	03:00	04:00	04:00
Частоты				
Передатчик передвижения робота		Диапазон частот (Гц) 500 - 60000 Максимальная мощность ВЧ-сигнала (дБм) < 10		
Bluetooth		Диапазон частот (Гц) 2402 - 2480 Максимальная мощность ВЧ-сигнала (дБм) < 14		
GSM		Диапазон частот (МГц) 850/900/1800/1900 Максимальная мощность ВЧ-сигнала (дБм) < 33		

(*) Зависит от состояния травяного покрытия и сложности обрабатываемой области.

Оборудование, аксессуары, функции				
Управляемые зоны, включая главную		1	4	4
Датчик дождя		Стандартное оборудование		
Эко-режим - Автоматическое программирование (запатентовано)		Стандартное оборудование		
Модуль подключения (GPS, GSM)		Опция		
Метод возврата к зарядной станции		–	“V-Meter” - "По кабелю"	“V-Meter” - "По кабелю"
Максимальная длина направляющего кабеля (приблизительная, рассчитывается на основании стандартного периметра)	м	–	600	600

(*) Зависит от состояния травы, газона и сложности зоны кошения.

Общее описание устройства

Изделие представляет собой робота, разработанного и изготовленного для автоматической стрижки травы в садах и на газонах в любое время дня и ночи. Он маленький, компактный, бесшумный и легко транспортируемый.

Во время работы робот скашивает территорию, ограниченную дорожным покрытием и/или ограждениями (заборами, стенами и т.п.).

Когда робот обнаруживает, что травы нет, или сталкивается с препятствием, он случайным образом меняет направление и начинает стричь в другом направлении.

По своему принципу работы робот автоматически подстригает всю ограниченную площадь газона (см. рисунок). Робот способен распознавать наличие более высокой и/или более густой травы на участке газона и автоматически активировать, если это необходимо, стрижку по спиральной траектории для идеального результата.

Поверхность газона, которую робот может подстричь, зависит от ряда факторов, таких как:

- модель робота и типа установленного аккумулятора;
- характеристики участка (сложная конфигурация, неровные поверхности, разделенные участки и т. д.);
- характеристики газона (тип и высота травы, влажность, и т.п.);
- состояние режущего лезвия (степень заточки, наличие остатков и отложений скошенной травы на лезвии);

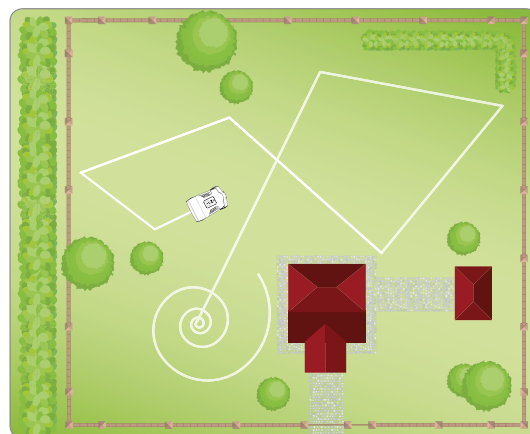

Элементы поставки

Модель		B015DEZ	B020DEZ
Версия		A	A
1	Робот	✓	✓
2	Клавиатура управления	✓	✓
3	Датчик дождя	✓	✓
4	Аккумулятор	✓	✓
5	Ручка для переноски	✓	✓
6	Режущий нож	✓	✓
7	Блок питания	✓	✓
8	Руководство по эксплуатации	✓	✓
9	Ключ для регулировки высоты стрижки	✓	✓
10	Направляющий кабель	Опция	
11	Кольшки	20 шт	
12	Зарядная станция	✓	
13	Передатчик	✓	
14	Соединитель направляющего кабеля	Опция	



ВАЖНО

В некоторых моделях комплект зарядной станции приобретается отдельно как опция.

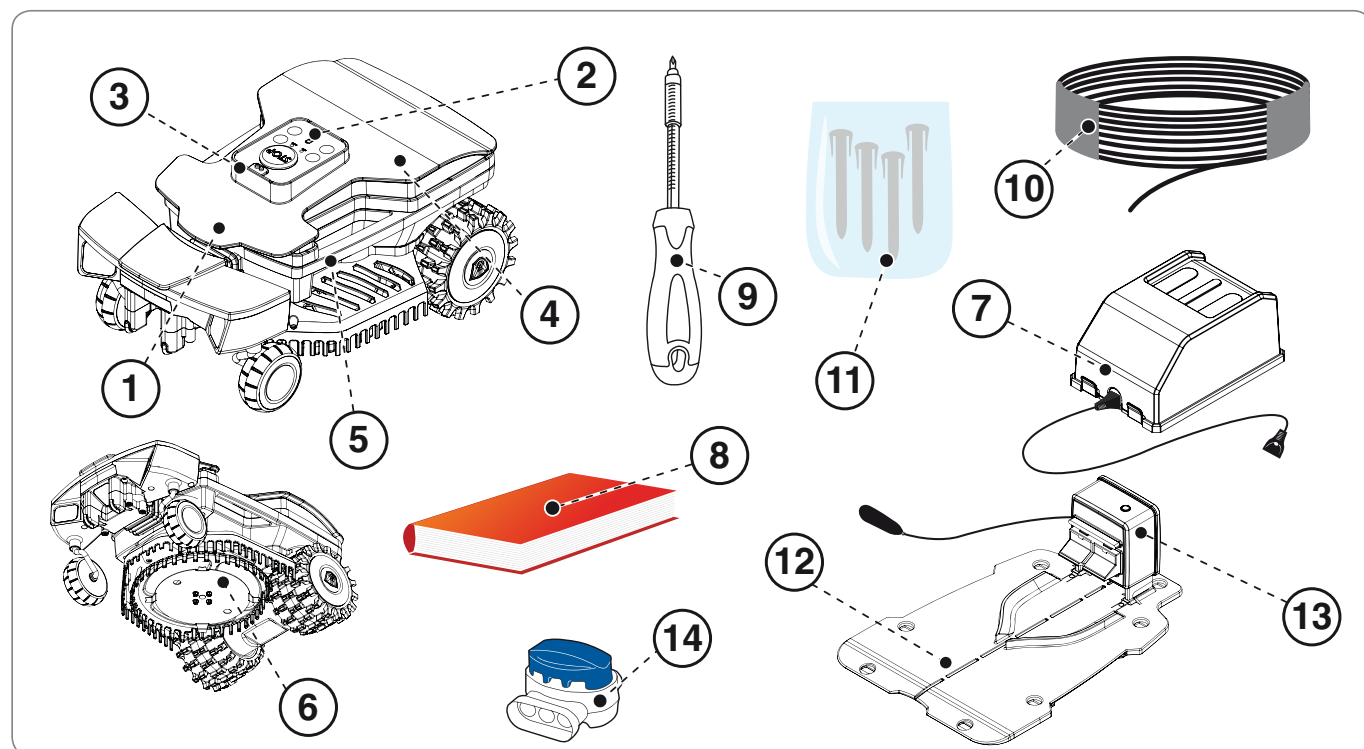

4. Установка

Упаковка и распаковка

Оборудование поставляется в соответствующей упаковке. При распаковке аккуратно извлеките и проверьте целостность деталей.



ОСТОРОЖНО - ПРЕДУПРЕЖДЕНИЕ

Храните элементы пенопластовой упаковки вне зоны доступа детей, так как существует риск удушья!



ВАЖНО

Сохраните упаковку для дальнейшего использования.

Определение места установки

Робот не сложен в установке, но требует предварительного планирования, чтобы найти наилучшее место для установки зарядной станции, блока питания и прокладки направляющего кабеля.

- Зарядная станция должна быть установлена на краю газона, по возможности в самой большой зоне, откуда будут легкодоступны другие области. Зона, где установлена зарядная станция, здесь и далее именуется «Основная зона».



ОСТОРОЖНО - ПРЕДУПРЕЖДЕНИЕ

Располагайте блок питания вне зоны доступа детей. Например, на высоте выше 160 см.



ОСТОРОЖНО - ПРЕДУПРЕЖДЕНИЕ

Убедитесь, что доступ к блоку питания имеют только уполномоченные на то люди.



ОСТОРОЖНО - ПРЕДУПРЕЖДЕНИЕ

Для подключения питания необходимо, чтобы сетевая розетка находилась рядом с зоной установки. Убедитесь, что подключение к электросети соответствует действующему законодательству. В целях безопасности убедитесь, что электрическая система, к которой подсоединяется блок питания, имеет хорошо функционирующую систему заземления. Цепь питания должна быть защищена устройством защитного отключения (УЗО) с показателем тока срабатывания, не превышающим 30 мА.



ВАЖНО

Рекомендуется установить блок питания в шкаф для электрических компонентов (для внутридомового или наружного использования), оборудованного замком, закрывающимся на ключ, и хорошо вентилируемый для поддержания надлежащей циркуляции воздуха.

● Робот должен иметь возможность легко находить зарядную станцию в конце рабочего цикла, которая также будет отправной точкой для нового рабочего цикла и для доступа к любым другим рабочим зонам, далее именуемым «Вторичные зоны».

● Располагайте зарядную станцию в соответствии со следующими правилами:

- на ровном месте;
- на плотном и стабильном грунте с хорошим дренажем;
- желательно в самой широкой части газона;
- в случае наличия автополива газона убедитесь, что струи воды не направлены внутрь зарядной станции;
- убедитесь, что вход в зарядную станцию расположен так, как показано на рисунке, чтобы робот мог войти в него, следуя по направляющему кабелю по часовой стрелке;
- перед зарядной станцией должна быть прямая площадка шириной 200 см;
- любые металлические решетки или перила, разделяющие газон возле станции, могут мешать сигналу. Расположите станцию на другой стороне сада или на безопасном расстоянии от металлического барьера. Для получения дополнительной информации обратитесь в Центр технического обслуживания производителя или к авторизованному дилеру.

● Зарядная станция должна быть надежно закреплена к земле. Чтобы предотвратить образование небольшой ступеньки перед зарядной станцией, поместите небольшой кусочек искусственной травы у ее входа, чтобы этого не произошло. Либо удалите часть травянистой поверхности и установите зарядную станцию вровень с газоном.

● Зарядная станция подключается к блоку питания с помощью шнура, который должен отходить от зарядной станции за пределы зоны кошения.

● Расположите блок питания в соответствии с нижеуказанными правилами:

- в хорошо вентилируемом месте, защищенном от воздействия атмосферных явлений и прямого солнечного света;
- предпочтительно в доме, гараже или сарае;
- в случае установки на улице блок питания должен быть защищен от воздействия прямых солнечных лучей и воды, поэтому поместите его в вентилируемый короб. Не располагайте блок питания в прямом контакте с почвой или влажной средой;
- расположите его на внешней, а не внутренней части газона;
- протяните кабель от зарядной станции к блоку питания. Не укорачивайте и не удлиняйте кабель.

● Входной отрезок направляющего кабеля должен идти прямо и перпендикулярно относительно зарядной станции на расстоянии минимум 200 см, а выходной отрезок должен отходить от зарядной станции, как показано на рисунке; это позволяет роботу совершить правильный вход.

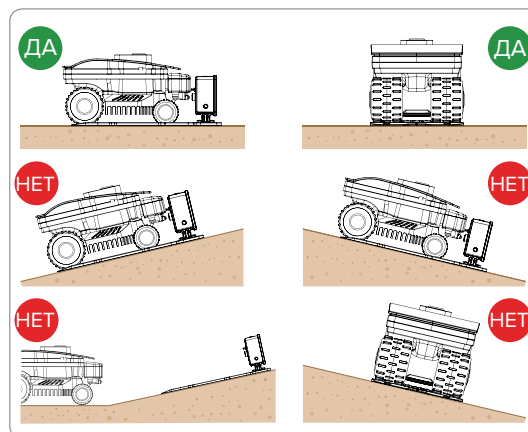

Если робот устанавливается рядом с зоной, где есть другой робот (того же или другого производителя), то передатчик и приемник робота должны быть изменены при установке таким образом, чтобы частоты двух роботов не мешали друг другу. В этой ситуации обратитесь в ближайший центр обслуживания клиентов.

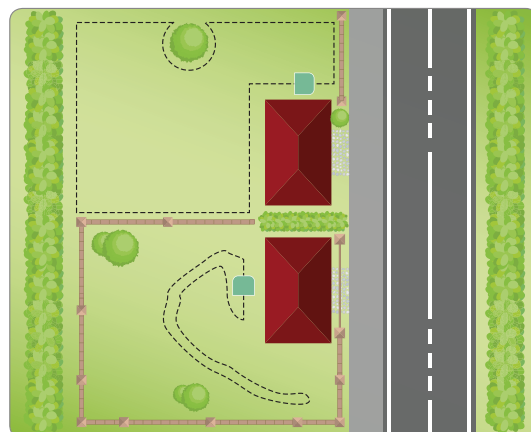

Подготовка и разметка рабочих зон

1. Убедитесь, что газон, который нужно косить, ровный и без ям, камней или других препятствий. В противном случае подготовьте газон, убрав все ямы и все препятствия. Если некоторые препятствия не могут быть устранены, необходимо правильно определить и защитить нужные области.

2. Убедитесь, что склоны на всех участках газона не превышают допустимые (см. главу «Технические характеристики»). Датчики, распознающие наличие травянистой поверхности, позволяют роботу свободно перемещаться по газону. Газон должен быть соответствующим образом проверен и подготовлен, чтобы у робота было достаточно места для распознавания отсутствия травы. Внимательно следуйте приведенным ниже пунктам для правильного и безопасного использования робота.

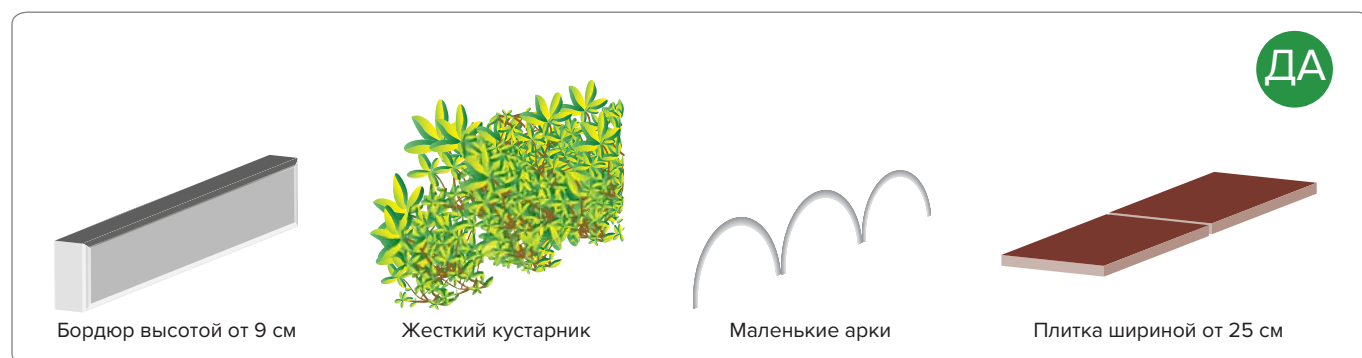

Типы границ/защит, которые можно использовать для корректного определения границ рабочей зоны робота.

Тротуар

Роботу требуется не менее 25 см свободной плоской поверхности, чтобы безопасно остановиться и изменить направление.

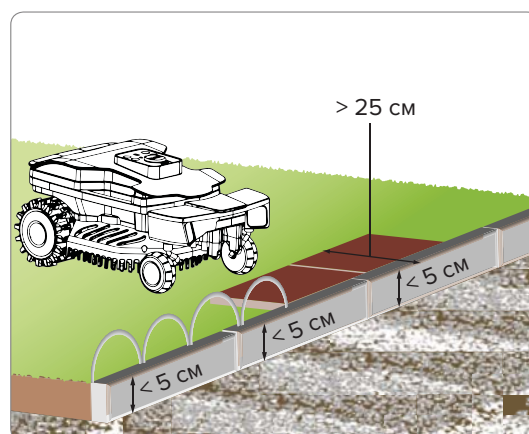

Бордю

Периметральный бордю или стена, определяющие границу рабочей зоны высотой более 9 см. Если они ниже, то установите арки или соответствующие покрытия.

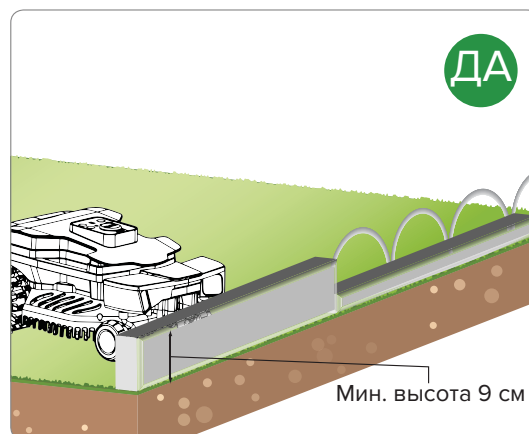

Жесткий кустарник

Рабочая зона также может быть эффективно ограничена живыми изгородями.

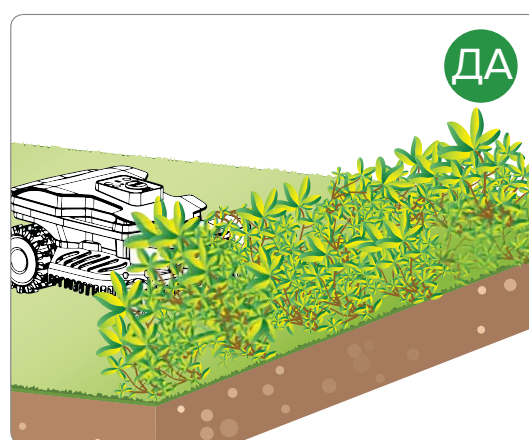

Канавы

Рабочая зона не может быть ограничена канавами или ямами, которые так же не могут находиться внутри травянистой зоны для стрижки.

Перед запуском робота убедитесь, что на газоне нет предметов, таких как игрушки, мелкие камни, ветки и выступающие форсунки разбрызгивателей, которые могут помешать правильной работе робота и/или привести к повреждению режущего лезвия.

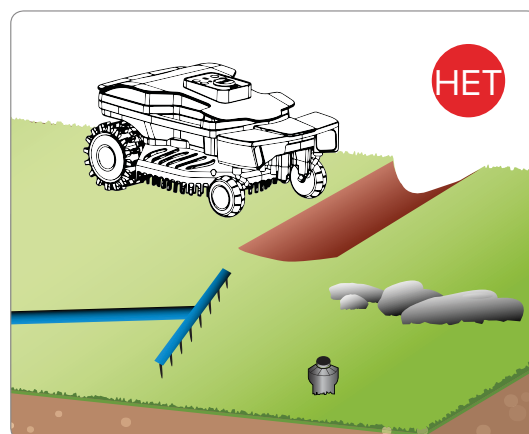

Препятствия и их защита

На иллюстрациях показан пример внутренних и наружных элементов правильной рабочей зоны. При наличии таких элементов, как корни деревьев или оголенные провода, необходимо ограничить периметр этих элементов брусчаткой, бордюрами или арками, чтобы предотвратить сбой в работе робота. Элементы (деревья, столбы и т.п., см. рис.), не мешающие нормальной работе робота, не требуют разграничения.



Корни

Ни при каких обстоятельствах не оставляйте внутри рабочей зоны области с корнями, наружными трубами и т.п., не ограниченные барьерами, так как они будут препятствовать нормальной работе робота.



Мелкий гравий



ОПАСНОСТЬ - ВНИМАНИЕ

Наличие листьев на газоне может привести к тому, что робот не распознает траву. Защитите территорию бордюром.

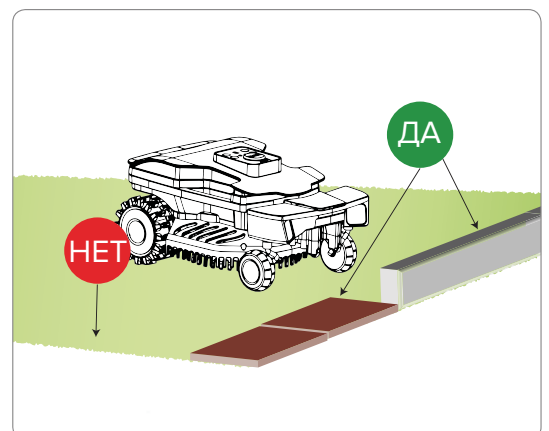

Острые углы



ОПАСНОСТЬ - ВНИМАНИЕ

На участках газона, которые заканчиваются узкими местами, как показано на рисунке, робот не может свободно маневрировать, поэтому эту часть газона необходимо исключить, поскольку робот выйдет за границы.

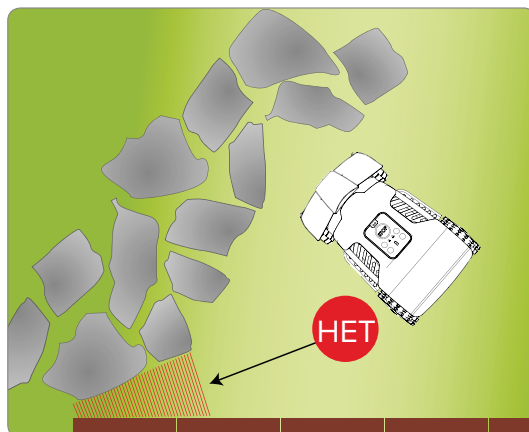

Склоны

Убедитесь, что на всех участках газона склоны не превышают допустимые значения (см. главу «Технические характеристики»). Участки с более крутыми склонами или на участках, несовместимых с правильной работой робота (см. подраздел «Крутые склоны»), нельзя стричь. Более крутые склоны должны быть исключены из рабочей зоны.



ВАЖНО

Датчики робота могут обнаруживать склоны больше, чем может справиться робот. Направление изменяется, чтобы предотвратить опрокидывание или неисправность робота. Кроме того, в качестве дополнительной защиты необходимо разграничить участки со склонами, которые невозможно обработать. Рекомендуется протестировать робота при первом использовании на склонах, которые не соответствуют техническим характеристикам.

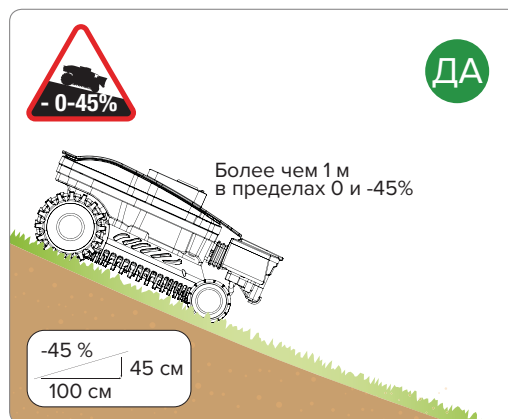

Робот может преодолевать перепады высот с уклоном до 45% при условии, что они постепенно уменьшаются на расстоянии более одного метра.

Крутые склоны

Система безопасности робота будет интерпретировать внезапные изменения склона (более 25%) как аномалию и, следовательно, изменит направление и вернет робота в безопасное место, продолжая стричь газон. Стволы деревьев, которые постепенно поднимаются над землей, или камни, расположенные на границе цветочных полос, плавно спускающихся на травянистую поверхность, также интерпретируются как изменение склона.



ВАЖНО

Проверьте робота при первом использовании на склонах, которые не соответствуют техническим характеристикам.

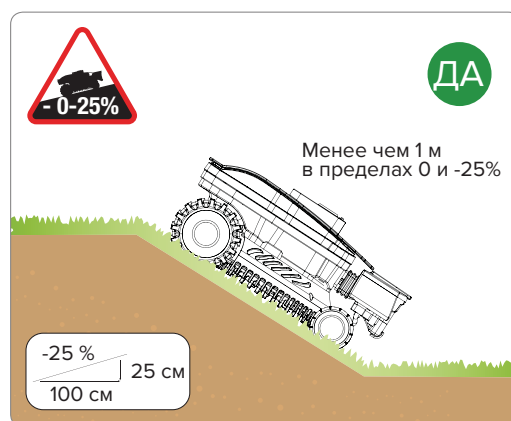

Робот может преодолевать резкие перепады высот с уклоном до 25%.



ВАЖНО

Зоны со склонами превышающими возможности робота не могут быть обработаны.

Возможные элементы внутри рабочей зоны и безопасные расстояния

Правильное ограждение бассейна

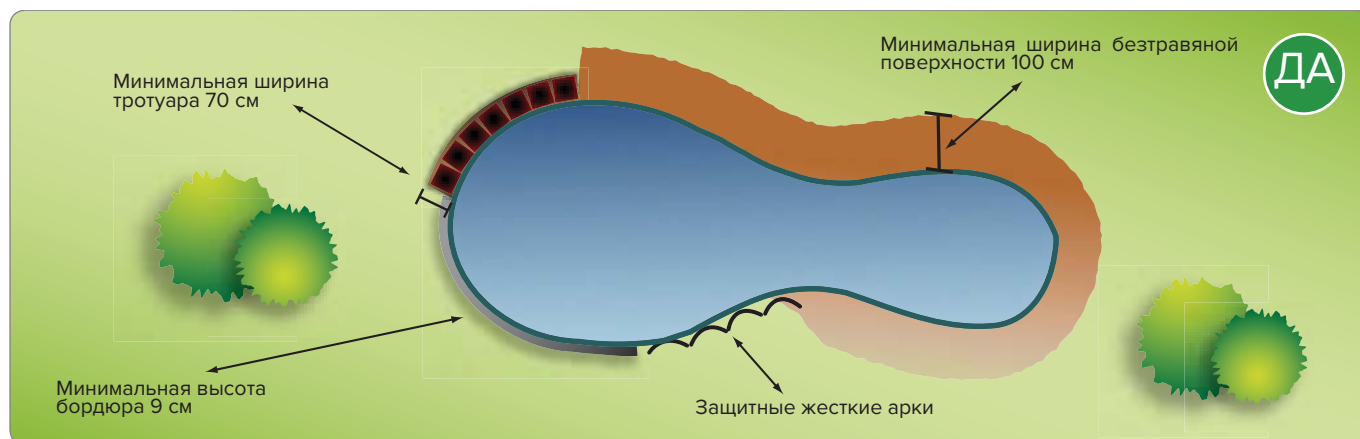

На рисунке выше показана рабочая зона, которая была правильно ограничена для правильного функционирования робота.

Неправильное ограждение бассейна

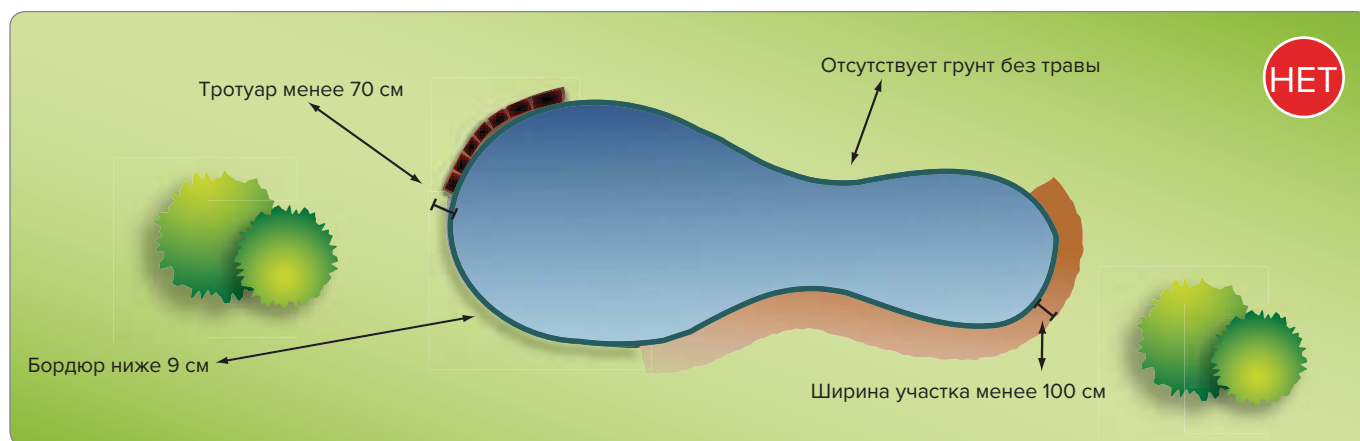

На приведенном выше рисунке показана рабочая зона, в которой рабочие области робота не были правильно разграничены, что препятствует его правильной работе.

Разметка границы рабочей зоны

Проверьте всю поверхность газона и оцените, нужно ли делить ее на отдельные рабочие зоны в соответствии с правилами, описанными ниже. Перед установкой направляющего кабеля проверьте весь путь, чтобы упростить эту процедуру. На иллюстрации показан газон с дорожкой и проложенным направляющим кабелем.

Перед установкой определите все вторичные зоны. Вторичная зона — это часть газона, соединенная с основной частью газона проходом, до которого трудно добраться при обычном движении робота. Зона должна быть доступна без каких-либо подъемов или спусков, превышающих допустимые значения. Должна ли зона быть определена как «вторичная зона», также зависит от размера основной зоны. Чем больше основная зона, тем труднее будет добраться до узких проходов. В более общем случае проход менее 200 см считается вторичной зоной. Количество обрабатываемых зон зависит от характеристик модели (см. главу «Технические характеристики»).

Минимальный допустимый проход должен составлять 150 см от края до края. Если по сторонам прохода есть предметы, участки без травы или неровности грунта прохода, необходимо также учитывать минимальное безопасное расстояние от них, поэтому, учитывая минимальное безопасное расстояние от них, общий зазор должен составлять 200 см.

Если этот проход очень длинный, ширина должна быть более 150 см от края до края.

При программировании необходимо настроить размер зон и наиболее быстрое направление их достижения (по часовой стрелке или против часовой стрелки), а также количество метров по направляющему кабелю, до приблизительной середины дополнительной зоны.

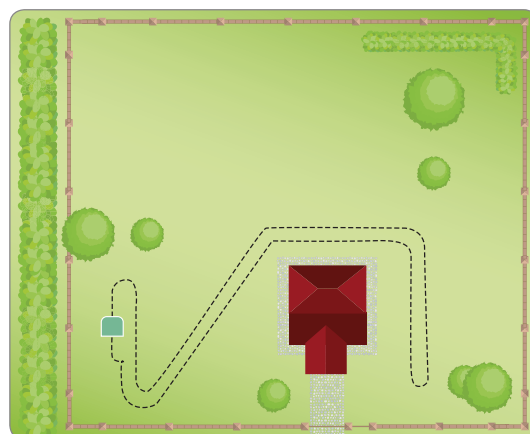

САИМАН

В случае несоблюдения описанных выше минимальных требований и, следовательно, наличия зоны, отделенной ступенькой или склоном за пределами возможностей робота или прохода (коридора) шириной менее 150 см от края до края (прохода) область газона называется «Закрытой зоной».

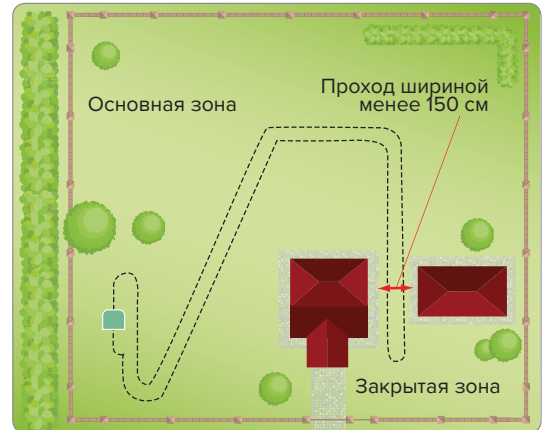

В случае наличия на газоне металлической ограды, металлических крышек люков, ливневок или любой электропроводки, проложите направляющий кабель на расстоянии не менее 100 см от этих препятствий, чтобы предотвратить сбои робота и помехи в направляющем кабеле.



ВАЖНО

На рисунке показан пример элементов внутри рабочей зоны и расстояния, которые необходимо соблюдать при прокладке направляющего кабеля. Соблюдайте расстояния от всех железных или других металлических элементов (люков, электрических соединений и т. д.), чтобы избежать помех сигналу направляющего кабеля.

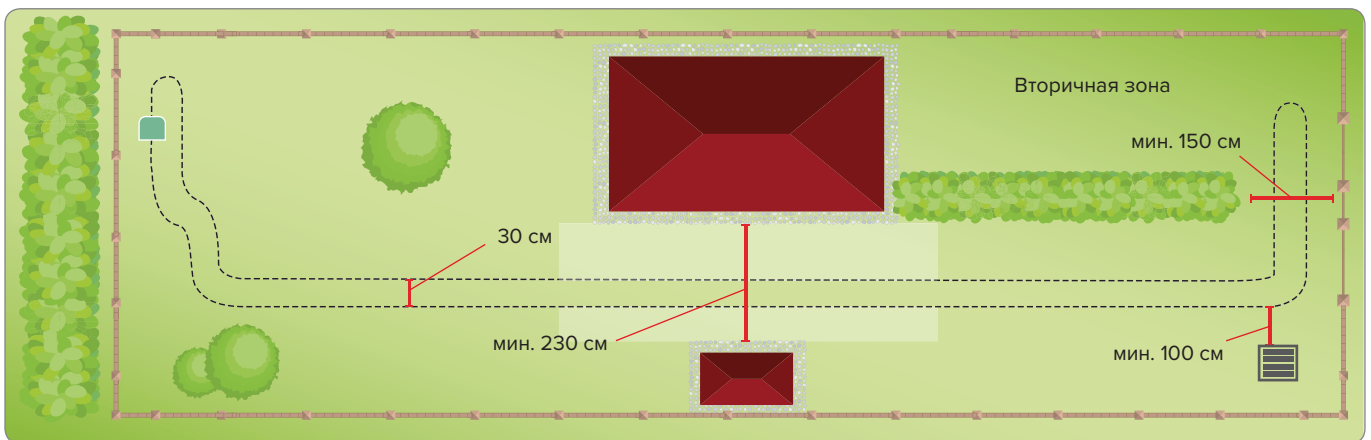



ВАЖНО

Тщательно соблюдайте величины расстояний и склонов, указанные в буклете, чтобы гарантировать качественную установку и правильную работу робота. Увеличьте расстояние не менее чем на 30 см при наличии склонов или скользких поверхностей.

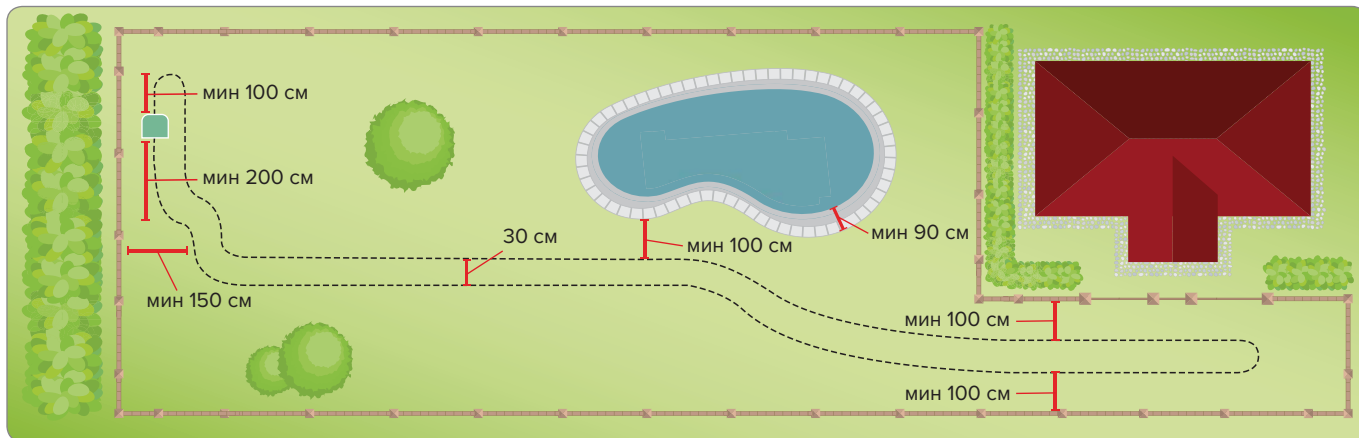

Если внутри или снаружи рабочей зоны есть бассейн, пруд, овраг, канава, ступени или дороги общего пользования, не защищенные легко проходимым забором или стеной, установите направляющий кабель на расстоянии не менее 90 см от края.

Если внутри рабочей зоны есть препятствия, устойчивые к ударам, такие как деревья, кусты или столбы, не имеющие острых углов, нет необходимости их ограждать. Робот обнаруживает препятствие и меняет направление.

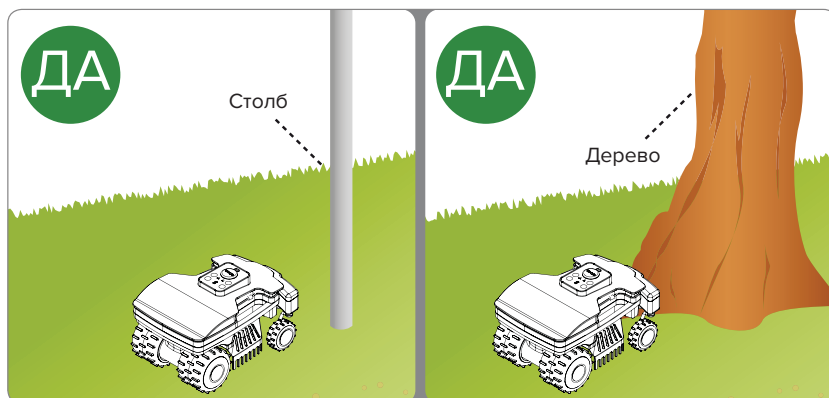

Прокладка направляющего кабеля

Направляющий кабель можно закопать или уложить на грунт. Если у вас есть машина для укладки кабеля, лучше закопать кабель для большей защиты. В противном случае проложите кабель на грунт и закрепите колышками, как описано ниже.



ВАЖНО

Начинайте прокладку кабеля от места, где установлена зарядная станция, оставив пару лишних метров, чтобы его можно было отрезать в необходимый размер при подключении к передатчику зарядной станции на завершающем этапе.



Кабель, проложенный на поверхности

Скосите траву как можно ниже триммером или косилкой по всей траектории, где будет проложен кабель. Это облегчит прокладку кабеля и плотное прилегание к земле. Это снизит риск повреждения изоляции кабеля роботом.

1. Прокладывайте кабель по часовой стрелке вдоль всего пути и закрепите его колышками каждые 100 см. Если грунт неровный, то расстояние между колышками должно быть меньше, чтобы кабель плотно соприкасался с землей. Это предотвратит его повреждение роботом до того, как его скроет газон.

- При прокладке кабеля соблюдайте направление по часовой стрелке
- На углах газона закрепите кабель так, чтобы он не перекручивался, а поворачивал по радиусу 20 см.

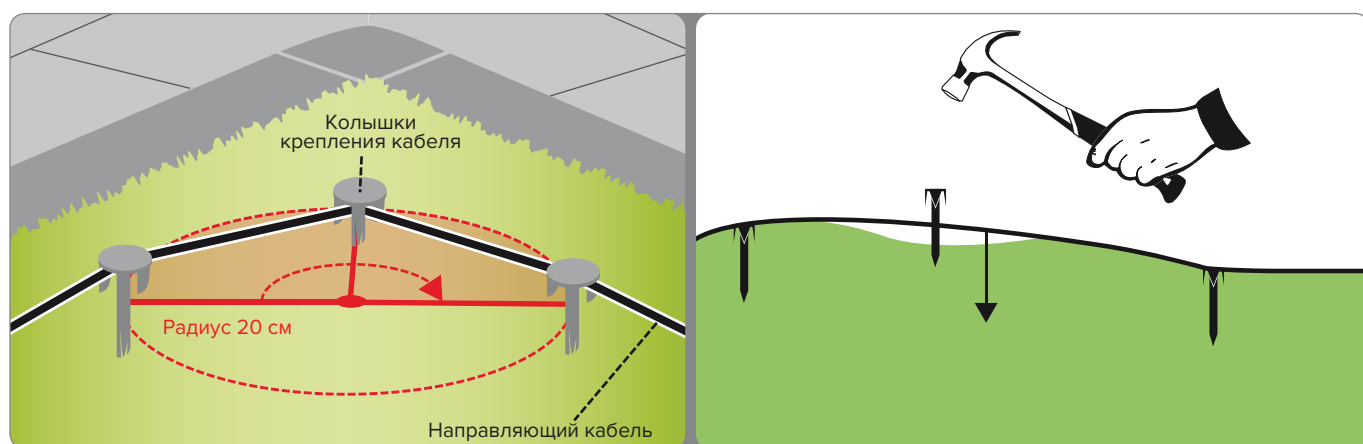
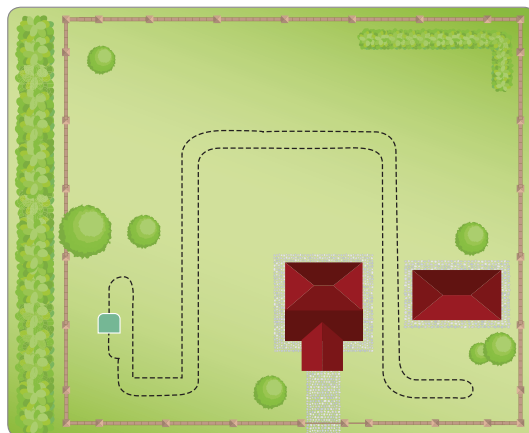

Прокладка кабеля в грунте

1. Выкопайте в земле ровную борозду (примерно 2-3 см).
2. Расположите кабель по часовой стрелке вдоль борозды на глубину в несколько сантиметров. Не закапывайте кабель глубже 5 см, чтобы не снижать качество и интенсивность принимаемого роботом сигнала.
3. Во время прокладки кабеля может возникнуть необходимость закрепить его в некоторых точках с помощью специальных колышков, чтобы зафиксировать его на месте при засыпке землей.
4. Закопайте весь кабель землей и убедитесь, что он остается натянутым в земле.

Соединение направляющего кабеля

Используйте оригинальные соединители, если необходимо нарастить направляющий кабель для завершения установки.

Вставьте каждый конец провода в соединитель, убедившись, что провода полностью вставлены, так чтобы концы были видны с обратной стороны. Вдавите синюю кнопку-фиксатор на верхней стороне до упора, используя плоскогубцы.

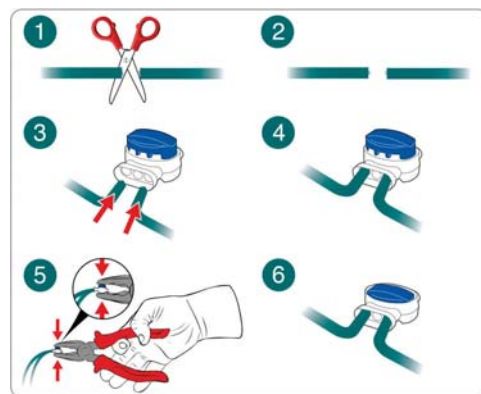

ВАЖНО

- Для сохранности и безопасности электрических соединений используйте только оригинальные соединители.
- Не используйте изоленту или другие типы соединений, которые не обеспечивают надлежащей изоляции (наконечники, клеммы и т. д.). Через некоторое время почвенная влага вызывает окисление и разрыв направляющего кабеля.

Установка станции подзарядки и блока питания



ОСТОРОЖНО - ПРЕДУПРЕЖДЕНИЕ

Перед выполнением любых операций отключите работа от сети. Разместите блок питания в месте, недоступном для детей. Например, на высоте более 160 см.

Не укорачивайте и не удлиняйте кабель, идущий к зарядной станции, сверните излишек кабеля в виде восьмерки, как показано на рисунке.

Длина направляющего кабеля, используемого для установки, не может быть меньше 50 м. Свяжитесь с ближайшим центром обслуживания клиентов.

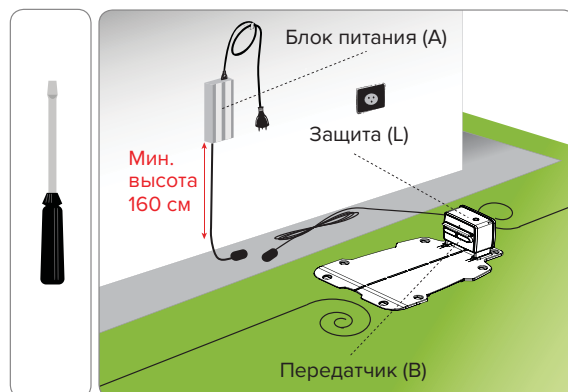

1. Снимите защиту (L).
2. Разместите зарядную станцию в заданном месте.
3. Вставьте направляющий кабель (M) вдоль направляющей в зарядную станцию. Обрежьте излишки направляющего кабеля примерно на 5 см выше клемм зарядной станции.
4. Подсоедините входящую часть направляющего кабеля к красной клемме передатчика (T). Подключите выходящую часть направляющего кабеля к черной клемме.

ПРИМЕЧАНИЕ

Клеммы используются для подсоединения только фирменного направляющего кабеля.

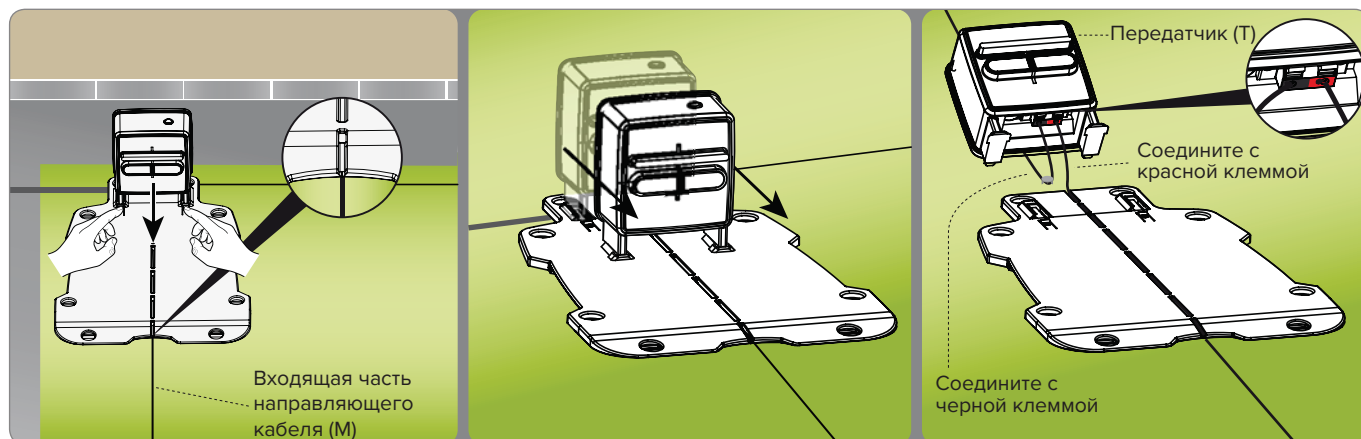

5. Прикрепите зарядную станцию (N) к земле с помощью колышков (P). При необходимости закрепите зарядную станцию с помощью винтовых анкерных болтов (Q).

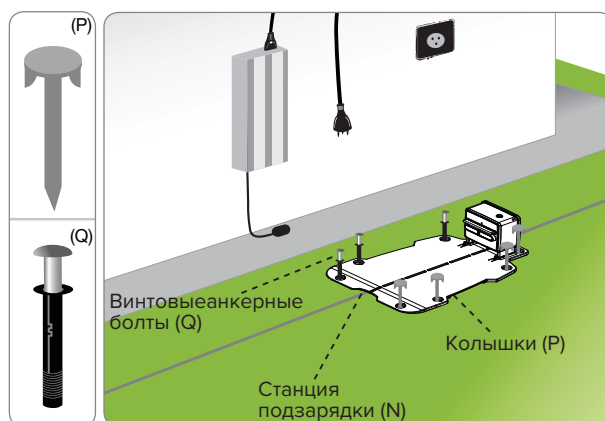

6. Установите блок питания (А).
7. Подсоедините шнур питания (Е) зарядной станции (N) к блоку питания (А).
8. Подсоедините сетевой шнур блока питания (А) к электрической розетке.
9. Если LED-индикатор передатчика мигает, подключение правильное. В ином случае необходимо найти неисправность (см. главу «Устранение неисправностей»).
10. Установите крышку на место (L).

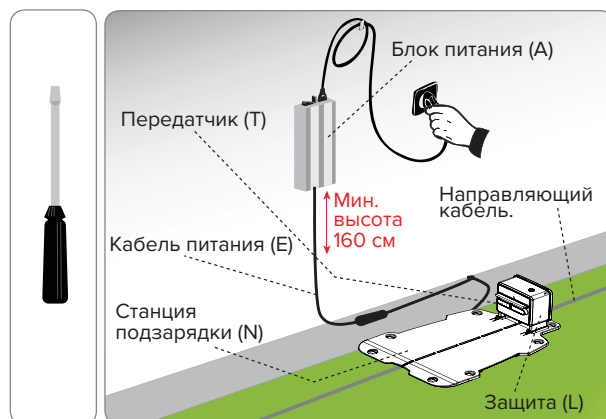

Зарядка аккумулятора при первом использовании

1. Поместите робота на зарядную станцию.
2. Нажмите кнопку ВКЛ/ВЫКЛ (ON/OFF) и подождите некоторое время пока робот полностью включится.
3. Светодиод батареи становится оранжевым и горит несколько секунд во время распознавания зарядной станции.
4. Убедитесь, что индикатор АВТО (AUTO) не горит, при необходимости нажмите кнопку АВТО (AUTO), чтобы выключить его.
5. По окончании зарядки робота можно использовать или запрограммировать для первоначального запуска (см. раздел «Настройки меню - режим программирования»).

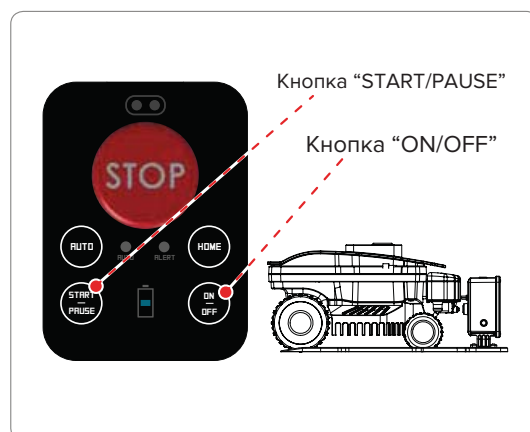

ВАЖНО

Перед первым использованием всегда заряжайте аккумулятор не менее 4 часов.

5. Регулировка

Инструкции для регулировки



ВАЖНО

Пользователь должен выполнять любые настройки в соответствии с процедурами, описанными в данном руководстве. Не вносите никаких изменений, которые прямо не указаны в данном руководстве. Любые специальные регулировки, прямо не указанные в данном руководстве, должны выполняться только персоналом авторизованного сервисного центра Производителя.

Регулировка высоты кошения

Перед регулировкой высоты лезвия убедитесь, что робот безопасно отключен (см. раздел «Безопасная остановка робота»).



ВАЖНО

Во избежание травм рук используйте защитные перчатки.

1. Переверните робот и расположите его таким образом, чтобы не повредить корпус.
2. Поверните фиксатор (E) по часовой стрелке с помощью прилагаемого ключа.
3. Поднимите или опустите блок ножа (D) для установки желаемой высоты покоса. Показатель может быть измерен с помощью градуированной шкалы на прилагаемом ключе.



ВАЖНО

Не используйте робот для стрижки травы выше режущего ножа на 1 см. Уменьшайте высоту покоса постепенно. Рекомендуется уменьшать высоту покоса на 1 см каждые 1-2 дня, пока не будет достигнута оптимальная высота.

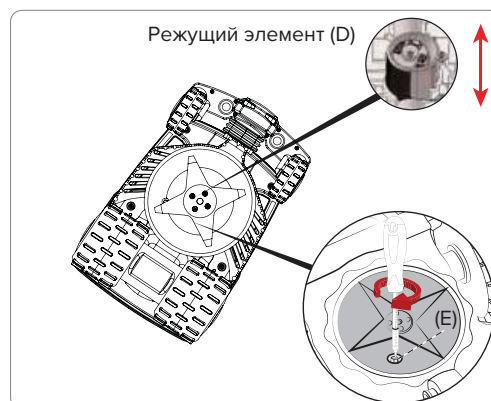

4. После регулировки поверните фиксатор (E) против часовой стрелки в первоначальное положение.
5. Переверните робот в рабочее положение.

6. Эксплуатация и работа

Требования при эксплуатации



ВАЖНО

- При первом использовании робота внимательно прочтите все руководство и обязательно полностью его усвойте, особенно рекомендации по технике безопасности.
- Используйте робота только по прямому назначению, как описано производителем, и не вмешивайтесь в какие-либо устройства для достижения различных рабочих характеристик.
- Не используйте робота и его периферийные устройства в плохих погодных условиях, особенно при угрозе грозы.

Описание меню и органов управления

На рисунках изображены органы управления робота.



СТОП

Нажмите, чтобы безопасно остановить робота. Используйте только в случае неминуемой опасности и для обслуживания робота.



ВКЛ/ВЫКЛ

Нажмите, чтобы включить или выключить робота.



Нажмите, чтобы включить или отключить работу по графику (настраивается в мобильном приложении).

При нажатии запуск откладывается на 1 час каждые 3 секунды нажатия (робот издает звук на каждый час установленной задержки).



Не горит: ручное управление.

Горит: автоматический режим.



Уровень заряда аккумулятора.



Эксплуатационные ошибки. Подробности в мобильном приложении и в главе «Устранение неисправностей».

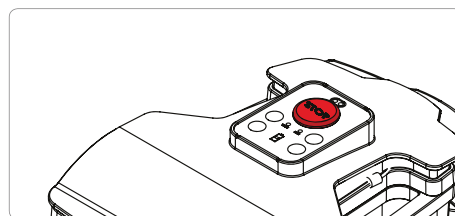

Робот в зарядной станции (LED-индикатор АВТО не горит)



СТАРТ/ПАУЗА

Нажмите, чтобы запустить ручной рабочий цикл. Если батарея достаточно заряжена и светодиод АВТО (AUTO) не горит, робот начинает рабочий цикл. Когда рабочий цикл завершен, он возвращается на зарядную станцию.

Робот на газоне



СТАРТ/ПАУЗА

Когда робот движется, нажатие этой кнопки приостанавливает операцию стрижки и переводит робота в режим ожидания.

Когда робот находится в режиме ожидания, нажатие этой кнопки позволяет возобновить кошение.



ДОМ

Робот возвращается к зарядной станции и возобновляет работу в автоматическом режиме или в режиме ручного управления в зависимости от того, включен ли автоматический режим (см. LED-индикатор).

Установка

Процедура настройки выполняется при первом запуске робота и после длительного простоя.

- Убедитесь, что высота газонной травы соответствует правильной работе робота (см. главу «Технические характеристики»).
- Отрегулируйте высоту стрижки по желанию (см. раздел «Регулировка высоты кошения»).
- Убедитесь, что рабочая зона правильно размечена и что нет препятствий для нормального функционирования робота, как описано в разделе «Подготовка и разметка границ рабочих зон» и следующих разделах.
- Убедитесь, что в саду нет больших луж из-за сильного дождя.
- Поместите робота внутрь зарядной станции.
- Нажмите кнопку ВКЛ/ВЫКЛ (ON/OFF) и подождите несколько секунд, пока робот полностью включится.
- Светодиодный индикатор батареи становится оранжевым и постоянно горит в течение нескольких секунд, поскольку он распознает зарядную станцию.
- В случае первой установки комплекта автоматической зарядной станции активируйте автоматическую работу робота с помощью мастера настроек через мобильное приложение.
- Робот готов к использованию. Нажмите кнопку АВТО (AUTO), чтобы установить автоматическое или ручное управление.

Работа робота в ручном режиме (светодиод АВТО (AUTO) не горит)

- Когда батарея полностью заряжена, нажмите кнопку СТАРТ/ПАУЗА (START/PAUSE), чтобы начать рабочий цикл. Когда емкость аккумулятора исчерпана, робот возвращается на зарядную станцию.
- Если газон не был полностью скошен, подождите, пока аккумулятор полностью зарядится, а затем начните новый рабочий цикл.
- Для лучшего результата рекомендуется использовать робота хотя бы через день.
- Чтобы изменить стандартные настройки некоторых функций робота, просто скачайте бесплатное приложение для смартфонов и планшетов Ambrogio Remote (см. раздел «Доступ к меню через приложение Ambrogio Remote»).

Работа робота в автоматическом режиме (светодиод АВТО (AUTO) горит)

- Благодаря автоматическому режиму робот запрограммирован на работу каждый день недели. Через мобильное приложение вы можете проверить установленное по умолчанию время.
- Количество рабочих циклов регулируется роботом автоматически в зависимости от емкости аккумулятора. В автоматическом режиме робот покидает зарядную станцию для выполнения рабочего цикла и возвращается для самостоятельной подзарядки, а при необходимости и для возобновления работы снова.
- Чтобы изменить стандартные настройки рабочего времени и других функций, просто загрузите бесплатное приложение для смартфонов и планшетов Ambrogio Remote (см. раздел «Доступ к меню через приложение Ambrogio Remote»).



Использование робота в закрытой зоне без станции подзарядки

Запуск робота в режиме закрытой зоны производится для обработки закрытых участков газона, на которых не проложен направляющий кабель и отсутствует станция подзарядки.



ОПАСНОСТЬ - ВНИМАНИЕ

Произведите безопасное выключение робота (см. раздел «Безопасная остановка робота») и перенесите его в закрытую зону с помощью ручек на боковой части корпуса. Не берите робота за корпус и всегда используйте ручки для транспортировки.

1. Установите робота внутри рабочей зоны минимум в 100 см от любых препятствий.
2. Нажмите на кнопку включения и дождитесь полного включения устройства. Следуйте инструкциям мобильного приложения при необходимости введите пароль.
3. Нажмите в приложении на символ .
4. Найдите следующий символ  и нажмите на него.
5. Установите время окончания рабочего цикла и нажмите ОК.

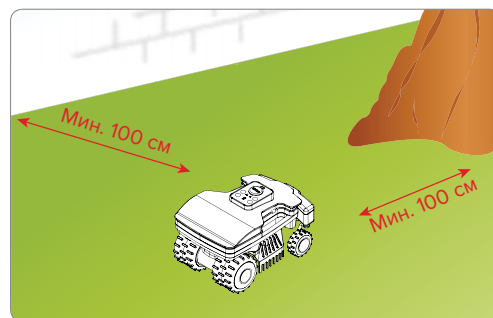

По окончании рабочего цикла остановите робота безопасным способом (см. раздел «Безопасная остановка робота») и верните его в зону, где расположена зарядная станция. Восстановите нормальное функционирование робота, как описано в разделе «ЗАПУСК».

Доступ к меню через приложение Ambrogio Remote

Робот имеет встроенное Bluetooth-устройство, которое позволяет программировать его и управлять им с помощью смартфона.

Загрузите приложение Ambrogio Remote для Android и iOS для своего смартфона или планшета.

Запустите приложение и следуйте указаниям мастера настроек, чтобы синхронизировать робота с вашим устройством. Заводской PIN-код — «0000». Измените PIN-код как можно скорее, чтобы обезопасить робота от несанкционированных вмешательств посторонних лиц.

Приложение позволяет вам:

- Изменять автоматическое стандартное рабочее время.
- Настраивать работу датчика дождя.
- Устанавливать точки старта для оптимальной стрижки вторичных зон.
- Изменять пароль.
- Отправить команду «Старт/Пауза/Домой».
- Управлять роботом во время стрижки.
- Отображать состояние робота, аварийных сигналов и любых эксплуатационных ошибок.

Настройка меню пользователя через мобильное приложение Ambrogio Remote

Запустите приложение со своего смартфона и войдите в меню программирования робота через функцию «Настройка». Следуйте введению, содержащему обзор доступных функций программирования. Подробная информация о каждой функции находится на страницах, следующих за блок-схемой. Функции, отмеченные (*) доступны только на некоторых моделях (см. главу «Технические характеристики»).

Настройки меню - режим программирования

Запустите приложение со своего смартфона и войдите в меню программирования робота через функцию «Настройки».

Следуйте введению с кратким описанием доступных функций программирования. Подробная информация о каждой функции находится на страницах, следующих за блок-схемой. Функции, отмеченные (*), доступны только на некоторых моделях (см. главу «Технические характеристики»).

Настройки даты и времени

Позволяет настроить текущие дату и время в работе. Как правило эти настройки выполняются автоматически при синхронизации смартфона с роботом.



Настройки робота

Позволяет получить доступ ко всем настройкам, касающимся работы робота, таким как время недельного рабочего графика и способа возврата на зарядную станцию.



Настройки профилей

Можно настроить до 3 различных рабочих профиля для удовлетворения конкретных потребностей стрижки или для того, чтобы оставить ваш сад без робота.



Недельный график

Это позволяет вам выбирать время каждого рабочего цикла (максимум 4 цикла в день) для каждого дня недели и зоны, подлежащей стрижке.



Настройки для одного дня можно быстро скопировать на все остальные дни недели.

Просто нажмите и удерживайте установленное время для определенного дня (зеленая полоса на изображении слева), появится экран, где вы сможете выбрать другие дни недели, для которых будет применяться такое же время и такие же настройки окашиваемых зон.

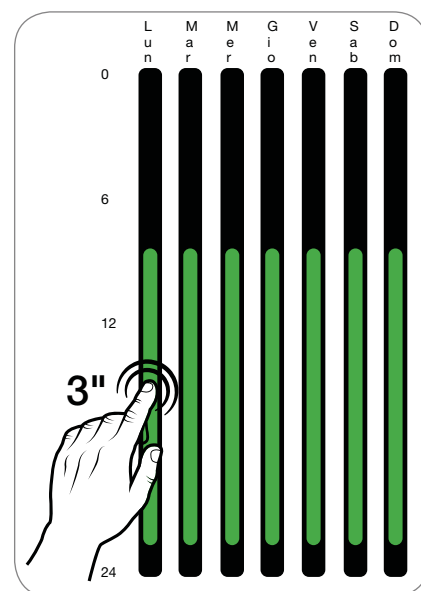

Рекомендуемые рабочие циклы в зависимости от модели робота и размера газона

Модель	м ²	T1	T2	T3
B015DEZ	800	09:00 - 18:30		
B020DEZ	1000	09:00 - 20:00		

Настройки зарядки

Устанавливает расстояние между роботом и направляющим кабелем при поиске зарядной станции.



Настройки датчика дождя

Включает и отключает датчик дождя. Так же позволяет установить задержку начала рабочего цикла, чтобы газон успел подсохнуть после дождя.



Настройки газона

Робот может получить доступ к настройкам для каждой отдельной рабочей зоны и управлять ими; доступные настройки:

- Размер: примерный размер рабочей области
- Расстояние: расстояние, которое должен пройти робот, чтобы добраться до зоны.
- Направление: по часовой стрелке или против часовой стрелки для достижения определенной области
- Расстояние от кабеля: расстояние робота от направляющего кабеля, когда он приближается к вторичной зоне.
- Эко-режим: если он активирован, робот сокращает время работы, если обнаруживает, что газон уже скошен.



Настройки зарядной станции

Позволяет изменить следующие параметры установки:

- Выход за кабель: задает расстояние выхода робота за направляющий кабель.
- Воздушный маркер: изменяет расстояние, на котором робот распознает сигнал от зарядной станции.
- Docking Shift: задает смещение от направляющего кабеля, чтобы лучше центрировать робота, когда он возвращается на зарядную станцию.



Настройки языка

Позволяет изменить язык отображаемого меню.



Безопасность

Позволяет изменить пароль запуска робота. Эта комбинация также используется при сопряжении нового смартфона с роботом.



Изменение пароля

Позволяет изменить начальный пароль робота. Эта комбинация также используется при сопряжении нового смартфона с роботом.



Блокировка клавиатуры

Включив функцию блокировки, нельзя будет отдавать команды роботу с помощью клавиатуры; чтобы запустить или отправить робота на подзарядку, воспользуйтесь соответствующей командой прямо из приложения на смартфоне.



Настройки звука

Позволяет включать или отключать звуковые оповещения в работе.



Сброс

Позволяет сбросить все настройки на заводские.



Настройка модуля подключения

Модуль подключения в работе позволяет подключаться к сетям GSM и GPS через соответствующую антенну, чтобы вы могли удаленно проверять состояние робота. Он также позволяет отдавать определенные команды или видеть траекторию движения робота на карте. В зависимости от модели и конфигурации выбранного робота модуль подключения может поставляться как аксессуар или приобретаться отдельно.

Ниже приведены инструкции по настройке и активации модуля подключения.

Активация в работе модуля подключения

- Загрузите приложение для смартфона и планшета Ambrogio Remote для Android или iOS.
- Затем в приложении добавьте робота в свой гараж, нажав значок «+».
- После синхронизации смартфона с роботом вам может быть предложено обновить программное обеспечение робота.
- После обновления программного обеспечения вас автоматически спросят, хотите ли вы настроить Connect Module (Модуль Подключения); продолжить настройку.
- Когда вы закончите регистрацию устройства в модуле подключения, появится экран конфигурации Geofence (Геофона); выбрать нужные настройки.
- Модуль подключения настроен правильно.

Модуль подключения, приобретаемый отдельно

- Загрузите приложение для смартфона Android или iOS.
- После открытия добавьте робота, нажав клавишу «+».
- На экране робота выберите меню «Настройки» вверху.
- Выберите «Настроить Модуль Подключения», чтобы начать процедуру регистрации робота на вашем смартфоне.
- По окончании регистрации вам будет предложено настроить функцию Geofence (Геофона); выбрать нужные настройки.
- Модуль подключения настроен правильно.

Длительный период неактивности и повторный запуск

После длительного периода неактивности и перед началом сезона кошения необходимо выполнить ряд операций, чтобы гарантировать правильное функционирование робота при следующем использовании.

1. Полностью зарядите аккумулятор перед тем, как убрать робот на зимнее хранение. Заряжайте аккумулятор минимум раз в 5 месяцев.
2. Проводите плановое техобслуживание у авторизованного дилера. Это необходимо для содержания робота в хорошем рабочем состоянии. Как правило, техобслуживание включает в себя следующие операции:
 - полная очистка робота, режущего ножа и иных подвижных частей;
 - очистка внутренних частей робота;
 - проверка функционирования робота;
 - проверка и необходимая замена изношенных деталей, например, режущего ножа, щеток (только для роботов с щеточными двигателями);
 - проверка аккумулятора;
 - при необходимости, дилер также загрузит новое программное обеспечение.
3. Тщательно очистите робот и зарядную станцию (см. раздел «Очистка робота»).
4. Осмотрите все изношенные или поврежденные компоненты, например, режущий нож, и оцените необходимость их замены.
5. Храните робот в защищенном и сухом месте при температуре помещения от 10 до 20 °C вне зоны доступа посторонних лиц (детей, животных и т.д.). Храните робот при температуре ниже 20 °C в целях уменьшения автоматической разрядки аккумулятора.

- Отсоедините вилку блока питания (А) от электрической розетки.
- Накройте зарядную станцию (С), чтобы избежать попадания внутрь посторонних предметов (листьев, бумаги и т.д.) и для защиты контактных пластин.

Перезапуск

Выполните следующие процедуры перед перезапуском робота после длительного периода бездействия:

- Вставьте вилку блока питания в электрическую розетку.
- Включите основной источник электропитания.
- Заряжайте батареи робота не менее 4 часов.
- После завершения подзарядки работайте с роботом в обычном режиме.

Активация с комплектом зарядной станции

Перед перезапуском робота после длительного бездействия выполните следующие действия:

- Подсоедините вилку блока питания (А) к электрической розетке.
- Снова подключите основной источник электропитания;
- Поместите робота внутрь зарядной станции;
- Нажмите кнопку ВКЛ/ВЫКЛ (ON/OFF) и подождите несколько секунд, пока робот полностью не включится;
- Светодиод батареи загорается оранжевым цветом и горит несколько секунд во время распознавания зарядной станции;
- теперь робот готов к использованию (см. раздел «Настройки меню - режим программирования»).

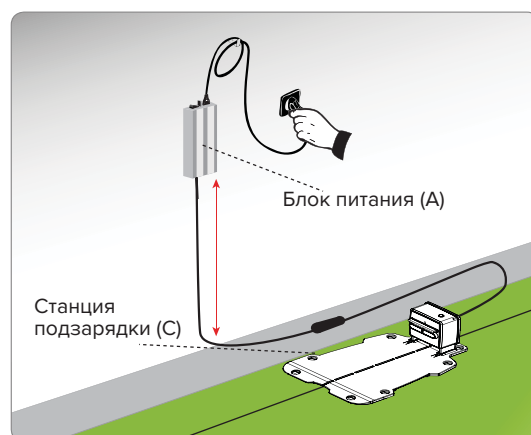

Зарядка аккумулятора после длительного периода неактивности



ОПАСНОСТЬ - ВНИМАНИЕ

Не заряжайте робота во взрывоопасной среде и вблизи открытого огня.

- Подайте электропитание к зарядной станции и убедитесь, что контактные пластины чистые.
- Разместите робота внутри зарядной станции.
- Нажмите кнопку ВКЛ/ВЫКЛ (ON/OFF) и подождите несколько секунд, пока робот полностью включится.
- Во время распознавания зарядной станции индикатор батареи загорается оранжевым цветом и горит несколько секунд.
- Убедитесь, что индикатор АВТО (AUTO) не горит, при необходимости нажмите кнопку АВТО (AUTO), чтобы выключить его.
- По окончании цикла зарядки (около 4-6 часов) нажмите кнопку ВЫКЛ (OFF) (С).
- Храните робота в защищенном и сухом месте при температуре окружающей среды от 10 до 20 °С, в труднодоступном для детей, животных, других посторонних предметов и т. д.



Рекомендации по эксплуатации

Ниже приведены несколько полезных советов по эксплуатации, которым следует следовать при использовании робота:

- даже после получения соответствующей информации об использовании робота всегда полезно смоделировать некоторые тестовые маневры при первом использовании, чтобы определить команды и основные функции;
- проверьте и затяните крепежные винты основных компонентов;
- часто стригите газон, чтобы избежать чрезмерного роста травы;
- не используйте робот для стрижки травы, которая на 1 см выше установленной высоты стрижки. В случае высокой травы поднимите режущий нож, а затем постепенно опускайте его в последующие дни;
- если газон оборудован автоматической системой полива, запрограммируйте робота на возврат к зарядной станции как минимум за час до включения этой системы;
- проверьте уклон земли и убедитесь, что максимально допустимые значения не превышены, чтобы предотвратить повреждение робота;
- рекомендуется запрограммировать робота так, чтобы он не работал больше, чем необходимо, в том числе с учетом разной скорости роста травы в разные сезоны, чтобы не подвергать его лишнему износу и сокращению срока службы батареи;
- при использовании робота убедитесь, что в рабочей зоне нет людей (особенно детей, пожилых людей или инвалидов) и домашних животных, чтобы предотвратить риски безопасности. Чтобы свести к минимуму вероятность получения травмы, запрограммируйте робота так, чтобы он работал в подходящее время суток.

Производитель не гарантирует полной совместимости газонокосилки-робота с другими типами беспроводных систем, таких как пульты дистанционного управления, радиопередатчики, акустические средства, подземные электрические изгороди для животных и т.п.

7. Эксплуатация без зарядной станции

Требования при эксплуатации



ВАЖНО

- При первом использовании робота внимательно прочтите все руководство и обязательно полностью его усвойте, особенно рекомендации по технике безопасности.
- Используйте робота только по прямому назначению, как описано производителем, и не вмешивайтесь в какие-либо устройства для достижения различных рабочих характеристик.
- Не используйте робота и его периферийные устройства в плохих погодных условиях, особенно при угрозе грозы.

Описание меню и органов управления

На рисунках изображены органы управления робота.



СТОП

Нажмите, чтобы безопасно остановить робота. Используйте только в случае неминуемой опасности и для обслуживания робота.



ВКЛ/ВЫКЛ

Нажмите, чтобы включить или выключить робота.



Нажмите, чтобы включить или отключить работу по графику (настраивается в мобильном приложении).

При нажатии запуск откладывается на 1 час каждые 3 секунды нажатия (робот издает звук на каждый час установленной задержки).



Выкл: функция запрограммированного запуска отключена.

Вкл: включена функция запрограммированного пуска.

Мигает: количество миганий указывает на установленное количество часов задержки.



Уровень заряда аккумулятора.



Эксплуатационные ошибки. Подробности в мобильном приложении и в главе «Устранение неисправностей».



СТАРТ/ПАУЗА

Нажмите, чтобы запустить ручной рабочий режим. Если батарея достаточно заряжена и светодиод АВТО (AUTO) не горит, робот начинает рабочий цикл.



ДОМ

Не используется, если робот не оснащен комплектом автоматической зарядной станции.

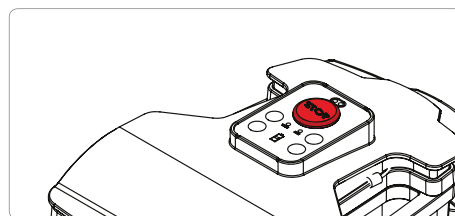

Значение комбинации светодиодных индикаторов

При работающем роботе

- А. Батарея:** ● Робот включен/работает.
● Низкий заряд аккумулятора.
● Медленное мигание: режим ожидания.
○ Ожидание заданного/отложенного начала работы.
- С. Тревога:** Обратитесь к главе «Поиск и устранение неисправностей» для подробного объяснения того, как устранить проблему.

При заряжающемся роботе

- А. Батарея:** ● Зарядка завершена.
● Заряжается.

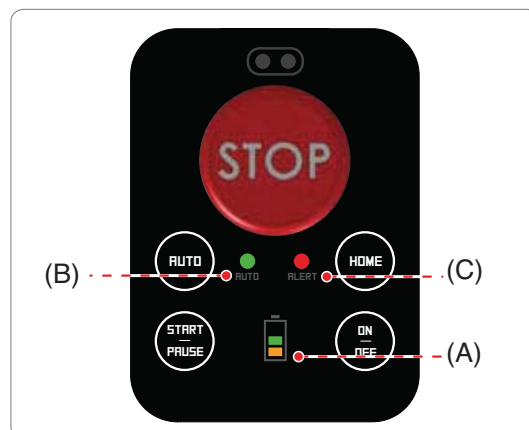

Запуск

1. Убедитесь, что высота травы газона имеет высоту, совместимой с правильным функционированием робота (см. главу «Технические характеристики»).
 2. Отрегулируйте желаемую высоту стрижки (см. раздел «Регулировка высоты кошения»).
 3. Убедитесь, что рабочая зона правильно разграничена и что нет препятствий для правильного функционирования робота, как указано в разделе «Подготовка и разметка рабочих зон» и в следующих разделах.
 4. Поместите робота на зарядную станцию.
 5. После контакта с зарядкой робот автоматически включается и отображает уровень заряда батареи (см. раздел выше).
 6. По окончании зарядки отключите робота и нажмите кнопку ВКЛ/ВЫКЛ (ON/OFF). При первом использовании всегда заряжайте батарею не менее 4 часов.
 7. Расположите робота внутри газона в месте, где препятствия расположены на удалении не менее 1 метра.
 8. Нажмите кнопку ВКЛ/ВЫКЛ (ON/OFF) и подождите несколько секунд, пока робот полностью включится.
 9. Нажмите кнопку СТАРТ/ПАУЗА (START/PAUSE) для начала работы робота.
- Как только робот остановился по причинам, перечисленным в разделе «Остановка робота», переместите робота в зону зарядной станции.



ВАЖНО

Для лучшего качества стрижки не запускайте робота в дождливую погоду. Наилучший результат достигается в дневные часы.

Безопасная остановка робота

Во время использования может потребоваться остановка робота. В нормальных условиях робот может быть остановлен клавишей ВЫКЛ (OFF). В случае опасности или при выполнении любого технического обслуживания необходимо остановить робота в безопасных условиях, чтобы исключить случайный запуск ножа. Нажмите кнопку СТОП (STOP), чтобы остановить робота. Отсоедините вилку шнура питания от электрической розетки.



ВАЖНО

Безопасная остановка робота необходима при техническом обслуживании и ремонте (например, при замене режущего лезвия, очистке и т. д.).

Для начала работы действуйте, как описано ниже:

- расположите робота внутри газона;
- нажмите кнопку ВКЛ/ВЫКЛ (ON/OFF) и подождите несколько секунд пока робот полностью включится;
- нажмите кнопку СТАРТ/ПАУЗА (START/PAUSE) для начала рабочего цикла.

Остановка робота

Робот останавливается автоматически при обнаружении следующих условий:

- Газон подстрижен: датчик обнаружил, что газон подстрижен и, следовательно, не требует дальнейшего кошения. Зарядите батареи и снова запустите робота через один или два дня в зависимости от скорости роста травы.
- Нет травы: датчики травы не обнаруживают траву в течение длительного времени. Светодиод предупреждения показывает два мигания.
- Разряженные батареи: батареи израсходовали свою рабочую емкость. Если мигает светодиод «ALERT», подключитесь к приложению, чтобы подробно просмотреть ошибку.

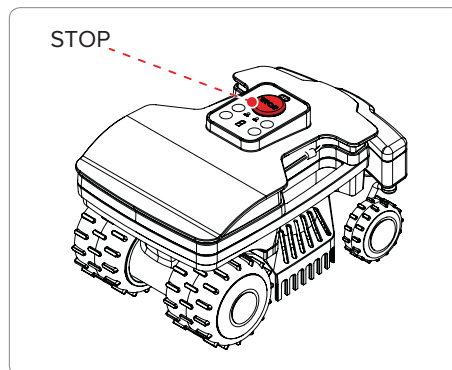

8. Плановое техническое обслуживание

Рекомендации по обслуживанию



ВАЖНО

Во время технического обслуживания используйте средства индивидуальной защиты, указанные Производителем, особенно при работе с лезвием. Перед выполнением любого вида обслуживания убедитесь, что робот выключен (см. раздел «Безопасная остановка робота»).

Таблица планового технического обслуживания

Частота	Деталь	Тип обслуживания	Глава руководства
Еженедельно	Нож	Очистите нож и проверьте степень заточки. Если нож погнулся или изнашился, замените его	Очистка робота Замена ножа
	Контакты аккумулятора	Удалите грязь и ржавчину	Очистка робота
	Контактные пластины зарядки	Удалите грязь и ржавчину	Очистка робота
	Датчик дождя	Удалите грязь и ржавчину	Очистка робота
Ежемесячно	Робот	Очистите робота	Очистка робота
Раз в год и по окончании сезона кошения	Робот	Проведите обслуживание робота в уполномоченном сервисном центре	Длительное бездействие и перезапуск

Очистка робота

1. Безопасно остановите робота (см. раздел «Безопасная остановка робота»).
2. Очистите все внешние поверхности робота губкой, смоченной теплой водой и мягким моющим средством. Перед использованием хорошо отожмите губку, чтобы удалить излишнюю воду.



ОСТОРОЖНО - ПРЕДУПРЕЖДЕНИЕ

Используйте защитные перчатки для защиты своих рук от порезов.

3. Не используйте растворители или бензин, чтобы не повредить окрашенные поверхности и пластиковые детали.
4. Не мойте внутренние части робота и не используйте струи воды под давлением, чтобы не повредить электронные компоненты робота.

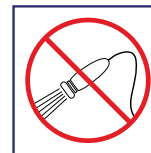

ОСТОРОЖНО - ПРЕДУПРЕЖДЕНИЕ

Использование большого количества воды или струи под давлением приведет к выходу из строя электронных компонентов робота, т.к. он не является водонепроницаемым.

5. Проверьте нижнюю часть робота (область режущего лезвия и колеса), используйте щетку, подходящую для удаления отложений и/или остатков, которые могут помешать правильной работе робота.

6. Удалите траву и листья из деки робота.

7. Очистите зарядные клеммы робота (А), контактные пластины зарядной станции (В) и удалите любые отложения или остатки, вызванные электрическими контактами, сухой тканью и, при необходимости, мелкой наждачной бумагой.

8. Очистите датчик дождя (С) и удалите грязь или ржавчину.

9. Очистите внутреннюю часть зарядной станции, чтобы удалить накопившиеся остатки.

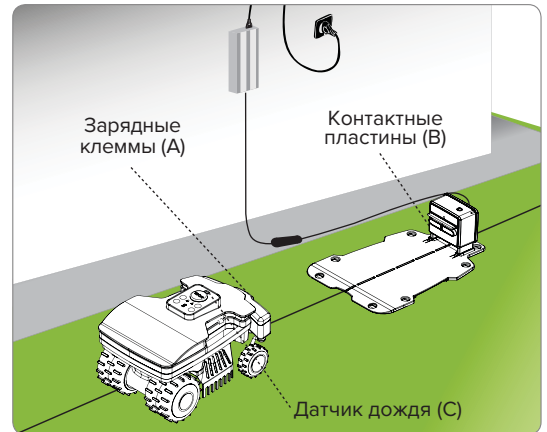

ОСТОРОЖНО - ПРЕДУПРЕЖДЕНИЕ

Во избежание необратимого повреждения электронных и электрических компонентов, не погружайте робота в воду полностью или частично, т.к. он не является водонепроницаемым.

9. Устранение неисправностей

Руководство по устранению неисправностей

Приведенная ниже информация предназначена для помощи в выявлении и устранении любых неисправностей, которые могут возникнуть во время работы. Некоторые неисправности могут быть исправлены пользователем, для исправления других необходимы особые навыки и специальное оборудование, обратитесь в специализированный сервисный центр.



ОСТОРОЖНО - ПРЕДУПРЕЖДЕНИЕ

В случае необходимости проверки устройства выполните безопасное выключение робота (см. раздел «Безопасная остановка робота») во избежание случайного включения ножа.

Проблема	Причина	Устранение
Чрезмерная вибрация. Высокий уровень шума при работе.	Поврежден нож	Замените нож другим оригинальным ножом (см. раздел «Замена ножа»).
	Нож забился мусором (клейкая лента, веревка, пластик и т.д.)	Выполните безопасное выключение робота (см. раздел «Безопасная остановка робота») и очистите нож. ОСТОРОЖНО - ПРЕДУПРЕЖДЕНИЕ Во избежание порезов используйте защитные перчатки.
	Робот обрабатывает участок с препятствиями (упавшие ветки, забытые предметы и т.д.)	Выполните безопасное выключение робота (см. раздел «Безопасная остановка робота»), очистите территорию от препятствий и перезапустите робота (см. раздел «Установка»).
	Поломка электропривода	Почините или замените мотор в ближайшем сервисном центре.
	Слишком высокая трава	Увеличьте высоту кошения (см. раздел «Регулировка высоты кошения»); Выкосите газон обычным триммером.
Робот неправильно встает на станцию подзарядки	Неправильное расположение направляющего кабеля или кабеля питания станции подзарядки	Проверьте соединение станции подзарядки (см. раздел «Установка станции подзарядки и блока питания»).
	Неровное покрытие перед станцией подзарядки	Установите станцию подзарядки на твердой ровной поверхности (см. раздел «Определение места установки»).
Робот работает в неправильное время	Неправильно настроены часы	Переустановите часы робота (см. раздел «Настройки меню - режим программирования»).
	Неправильно настроено время работы	Переустановите время работы (см. раздел «Настройки меню - режим программирования»).

Проблема	Причина	Устранение
Рабочая зона обработана неполностью	Недостаточно рабочих часов	Увеличьте рабочие часы (см. раздел «Настройки меню - режим программирования»).
	Нож забился мусором	Выполните безопасное выключение робота (см. раздел «Безопасная остановка робота»). ⚠ ОСТОРОЖНО - ПРЕДУПРЕЖДЕНИЕ Во избежание порезов используйте защитные перчатки. Очистите нож.
	Нож изношен	Замените нож другим оригинальным ножом (см. раздел «Замена ножа»).
	Рабочая зона слишком большая по сравнению с возможностями робота	Исправьте рабочую зону (см. главу «Технические характеристики»).
	Истекает срок службы батарей	Замените батареи другими оригинальными батареями (см. раздел «Замена батареи»).
	Батареи заряжены не до конца	Очистите контакты и удалите ржавчину (см. раздел «Очистка робота»).
Дополнительная зона обработана неокончательно	Ошибка программирования	Правильно запрограммируйте дополнительную зону (см. раздел «Настройки меню - режим программирования»).
ALERT  Оранжевый индикатор медленно мигает	Дата и время не настроены	Подключитесь к роботу с помощью приложения для обновления даты и времени.
	Режущий нож поврежден	Замените нож на новый (см. раздел «Замена ножа»).
	Режущий нож покрыт отложениями (ленты, веревки, куски пластмассы и т.д.)	Выполните безопасное выключение робота (см. раздел «Безопасная остановка робота»). ⚠ ОСТОРОЖНО - ПРЕДУПРЕЖДЕНИЕ Во избежание порезов используйте защитные перчатки. Очистите нож.
	Трава слишком высокая	Увеличьте высоту кошения (см. раздел «Регулировка высоты кошения»).
Робот поднят с земли	Убедитесь, что робот не заблокирован никаким объектом и перед ним нет никаких препятствий. Удалите все остатки травы с нижней части корпуса, которые могут блокировать датчики.	
ALERT  Оранжевый индикатор мигает дважды	Ошибка «НЕТ ТРАВЫ»	Убедитесь, что в месте остановки робота достаточно травы. Переместите робота в другую часть газона.
ALERT  Оранжевый индикатор быстро мигает	После нажатия кнопки ВЫКЛ (OFF) светодиод быстро мигает	Подключитесь к роботу с помощью приложения на смартфоне, чтобы ввести PIN-код робота.
	Направляющий кабель соединен неправильно (поврежденный кабель, отсутствие электрического соединения и т.д.)	Проверьте функционирование системы питания, правильность соединения блока питания и зарядной станции (см. раздел «Установка станции подзарядки и блока питания»).
ALERT  Оранжевый индикатор горит	Неисправимая ошибка.	Выключите и включите робот. Если проблема остается, обратитесь в ближайший авторизованный сервисный центр.

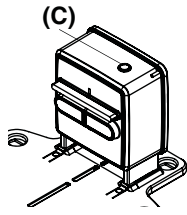
Проблема		Причина	Устранение
	Светодиод (с) не горит	Нет подачи электричества	Убедитесь, что блок питания правильно подключен к розетке.
		Неисправность предохранителя	Отвезите робота в ближайший сервисный центр для замены предохранителя.
	Горит светодиод передатчика	Перегорел предохранитель	Остановите робот в безопасном состоянии (см. раздел «Безопасная остановка робота»). Отсоедините шнур электропитания от блока питания. Соедините направляющий кабель.

10. Замена деталей

Рекомендации для замены деталей



ВАЖНО

Производите замену и ремонт любых деталей в соответствии с инструкциями производителя или свяжитесь с сервисным центром, если необходимые действия не описаны в руководстве.

Замена батареи



ВАЖНО

Производите замену батарей только в сервисном центре.

Замена ножа

1. Выполните безопасное выключение робота (см. раздел «Безопасная остановка робота»).



ВАЖНО

Во избежание порезов используйте защитные перчатки.

Для замены ножа используйте только оригинальные детали.

Модель: B015DEZ, B020DEZ

Код ножа: L20Z13600A_R

2. Переверните робота и установите его так, чтобы не повредить верхнюю часть корпуса.
3. Отверните винты (B), чтобы снять нож (A).
4. Установите новый нож и затяните винты.
5. Верните робота в рабочее положение.

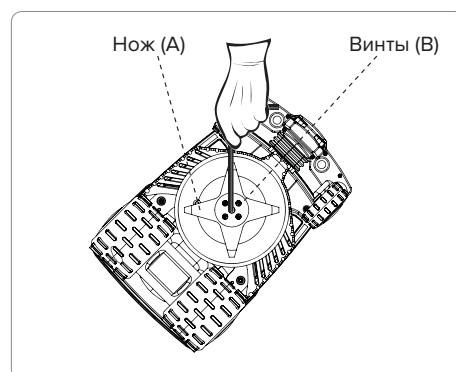

Утилизация робота

- По окончании срока службы данное устройство классифицируется как WEEE (отходы электрического и электронного оборудования). Таким образом его запрещено утилизировать как обычные хозяйственно-бытовые отходы, смешанные городские отходы (несортированные) или сортированные городские отходы.
- При утилизации пользователь должен убедиться, что устройство перерабатывается в соответствии с местным законодательством. В частности, электрические и электронные компоненты должны быть отсортированы в соответствующих центрах сортировки отходов класса WEEE, или устройство в сборе должно быть передано в дилерский центр, где совершена новая покупка. Неправильная утилизация наказуема в соответствии с местным законодательством.
- Опасные вещества, содержащиеся в электрическом и электронном оборудовании, могут оказывать потенциально вредное воздействие на окружающую среду и здоровье людей, поэтому пользователь играет основную роль в содействии повторному использованию, переработке и любым другим способам обработки отходов класса WEEE.
- Все детали, подлежащие особым способам утилизации, имеют пометки.



ОПАСНОСТЬ - ВНИМАНИЕ

Отходы класса WEEE (отходы электрического и электронного оборудования) могут содержать опасные вещества, которые могут оказывать потенциально вредное воздействие на окружающую среду и здоровье людей. Отходы класса WEEE необходимо утилизировать надлежащим образом и только в специальных центрах утилизации отходов.

- Упаковка. Упаковка продукта производится с использованием материалов, подлежащих вторичной переработке, и должна утилизироваться в специальных контейнерах для утилизации или в центрах утилизации отходов.
- Батареи. Старые или отработанные батареи содержат вредные для окружающей среды и здоровья людей вещества, поэтому их нельзя утилизировать как обычные бытовые отходы. Пользователь должен утилизировать батареи надлежащим образом, в специальных контейнерах для утилизации или в центрах утилизации отходов.

11. Гарантийные обязательства

ГАРАНТИЙНЫЙ ПЕРИОД

Срок гарантии устанавливается в зависимости от области применения изделия, указанной в гарантийном талоне в графе «Область применения».

Изделие для Непрофессионального использования – это техника, предназначенная для ее использования потребителем (физическим лицом) исключительно для личных, семейных, домашних или иных нужд, не связанных с осуществлением предпринимательской деятельности, с нагрузкой не более 20 часов в месяц.

Изделие для Профессионального использования – это техника, предназначенная для ее использования потребителем (физическим лицом) исключительно для личных, семейных, домашних или иных нужд, не связанных с осуществлением предпринимательской деятельности, с нагрузкой не более 150 часов в месяц или для ее использования владельцем (физическим, юридическим лицом или индивидуальным предпринимателем) в предпринимательской деятельности или в иных целях, не связанных с личными, семейными, домашними и иным подобным использованием, за исключением сдачи техники в аренду, прокат. При этом под целями, не связанными с личным использованием, следует понимать, в том числе приобретение покупателем техники для обеспечения деятельности покупателя в качестве организации или гражданина-предпринимателя.

На изделия для профессионального использования, сдаваемые владельцем в прокат, аренду, гарантия устанавливается на срок 30 дней.

УСЛОВИЯ ГАРАНТИИ:

Гарантия относится только к производственным дефектам или дефектам материала, узлам и агрегатам.

Гарантийный срок начинается с даты покупки первым розничным покупателем или первым коммерческим пользователем и длится в течение указанного выше гарантийного периода.

Изделия для Профессионального использования требуют особого ухода и обслуживания. Техническое обслуживание таких изделий производится в порядке, установленном инструкцией по эксплуатации. ТО должно производиться специалистами авторизованных сервисных центров не менее 1 раза в течение 12 месяцев (плановое обслуживание), что подтверждается отметкой сервисного центра в настоящем гарантийном талоне. (В случае невыполнения или не своевременного выполнения ТО, если это явилось причиной возникновения неисправностей (дефектов) каких-либо узлов и агрегатов Изделия, Покупатель полностью теряет право на гарантию тех узлов и агрегатов, которые вышли из строя). Техническое обслуживание изделий для Непрофессионального использования производится в порядке, установленном инструкцией по эксплуатации, или должно производиться специалистами авторизованных сервисных центров 1 раз в течение 12 месяцев, что подтверждается отметкой сервисного центра в настоящем гарантийном талоне. (В случае невыполнения или не своевременного выполнения ТО, если это явилось причиной возникновения неисправностей (дефектов) каких-либо узлов и агрегатов. Изделия, Покупатель полностью теряет право на гарантию тех узлов и агрегатов, которые вышли из строя).

Естественный износ: Продукция требует технического обслуживания и периодической замены частей и узлов. Гарантийные обязательства не относятся к ремонту, необходимость которого возникает в результате естественного износа продукции или ее отдельных частей (свечи зажигания, накаливания, цепи, шины, фильтры, звездочки, все режущее оборудование, приводные ремни и детали, элементы крепления, натяжения, элементы трансмиссии и ходовой части, шланги, троса, шкивы и культиваторные фрезы) в процессе эксплуатации. Гарантия не распространяется на такие случаи, когда дефекты возникли в результате неправильного использования, отсутствия надлежащего технического обслуживания или когда повреждения произошли в процессе транспортировки, погрузочно-разгрузочных работ, складирования. Недостаточное техническое обслуживание: На срок службы продукции влияют условия, в которых она эксплуатируется, а также уход и техническое обслуживание, который она получает согласно инструкции по эксплуатации. Техническое обслуживание продукции (регулировка, чистка, замена расходных материалов, периодическое обслуживание и прочее), предусмотренное в инструкции по эксплуатации, не является гарантийным обязательством изготовителя (продавца) и оплачивается потребителем по расценкам авторизованного сервисного центра.

Информация о технически сложных товарах. Пункт 3 Перечня технических сложных товаров, утвержденного Постановлением Прави-

тельства РФ от 10.11.2011 г. № 924 включает тракторы, мотоблоки, мотокультиваторы, машины и оборудование для сельского хозяйства с двигателем внутреннего сгорания (с электродвигателем).

Согласно разъяснению Минпромторга России (письмо от 10.04.2012 г. № 08-693), к указанным машинам и оборудованию относятся: мотококосы, триммеры, кусторезы, газонокосилки, косилки для высокой травы; генераторы (бензиновые и дизельные); мотопомпы, электронасосы; бензопилы и электропилы; мойки высокого давления; дизельные, электрические и газовые нагреватели; снегоочистители роторные, малогабаритные (машины для уборки снега).

ГАРАНТИЙНЫЙ СРОК НЕ УСТАНАВЛИВАЕТСЯ НА:

1. Продукцию и детали продукции, в которые были внесены изменения или модификации, влияющие на безопасность, производительность или долговечность.

2. Ремонтные работы, неисправности и дефекты, возникшие в результате:

- Использования неоригинальных запасных частей и материалов.
 - Нарушения инструкций и рекомендаций, указанных в руководстве по эксплуатации, в том числе в результате эксплуатации без надлежащего технического обслуживания.
 - Заедания или поломки деталей, вследствие работы с недостаточным количеством смазочных материалов, а также использования несоответствующей марки масла.
 - Подтекания карбюраторов, заклинивания клапанов, засорения топливо-проводов или иными неисправностями, вызванные использованием старого (более 30 дней хранения) или загрязненного топлива (бензина, дизельного топлива и т.д.).
 - Неквалифицированного ремонта или регулировки присоединяемых деталей или узлов, муфт сцепления, трансмиссий и т.п.
 - Повреждения или износа деталей, вызванных попаданием абразива (грязи), из-за неправильной сборки, нерегулярным уходом и нарушением условий эксплуатации.
 - Повреждения деталей из-за превышения допустимых оборотов, перегрева, блокировки травой, грязью, мусором, чрезмерной вибрации, вызванной плохим закреплением или неадекватной балансировкой режущего оборудования.
3. Комплекующие и составные части инструмента, аксессуары.
- Все пластиковые / пластмассовые детали, навесное оборудование и пр.
 - Детали, подверженные естественному износу (свечи зажигания, накаливания, цепи, шины, фильтры, звездочки, все режущее оборудование, приводные ремни и детали, элементы крепления, натяжения, элементы трансмиссии и ходовой части, шланги, троса, шкивы и культиваторные фрезы).
 - Внешние механические, термические, аварийные, кислородные воздействия на инструмент, а также ненормированных нагрузок.
 - Техническое обслуживание продукции (регулировка, чистка, замена расходных материалов, периодическое обслуживание и прочее), предусмотренное в инструкции по эксплуатации, не является гарантийным обязательством изготовителя (продавца) и оплачивается потребителем по расценкам авторизованного сервисного центра.

Гарантия исключает действия обстоятельств непреодолимой силы, находящиеся вне контроля производителя.

В соответствии с законом, на данное изделие изготовителем установлен срок службы 10 лет с момента продажи изделия магазином. Правила безопасности и эффективного использования изделия изложены в Инструкции по эксплуатации. По истечении установленного срока службы изготовитель не несет ответственности за безопасность изделия.

В случае несвоевременного извещения о выявленных неисправностях, продавец, импортер или уполномоченная организация вправе отказать полностью или частично от удовлетворения предъявляемых претензий (ст. 483 ГК РФ).

Использование инструмента потребителем признается акцептом условия настоящего договора присоединения (оферты) по дополнению и уточнению ответственности изготовителя (продавца) в отношении недостатков инструмента (ст. 438 ГК РФ).

Заводской брак определяется экспертной комиссией авторизованного сервисного центра.



Производитель:

Наименование - ZUCCHETTI Centro Sistemi S.p.A.4-15,
Адрес - Via Lungarno, 305/A
52028 -Terranuova B.ni (Ar) - Italy

Импортер:

ООО «Дистрибьюторский Центр ЮНИСОО»
141402, Россия, Московская область, г. Химки,
Ленинградское шоссе, владение 29Г
Российская Федерация • www.unisaw.ru
Дата изготовления указана на упаковке

Мы оставляем за собой право на изменение комплектации, технических характеристик и внешнего вида моделей без предварительного уведомления.

Гарантийные обязательства указаны в гарантийном талоне.

Назначенный срок хранения данной техники (продукции) не ограничен.

Срок службы с момента продажи изделия 10 лет.

Решение об изъятии из эксплуатации и о направлении техники (продукции) в ремонт принимается пользователем техники (продукции) в соответствии с предусмотренными в настоящем руководстве (инструкции) указаниями по использованию техники (продукции) и мерами по обеспечению безопасности, которые необходимо соблюдать при эксплуатации техники (продукции).

Утилизация данной техники производится по окончании срока службы в соответствии с нормами и правилами утилизации, установленными для данного вида техники на территории государства ее обращения.