

САІМАН

Аккумуляторная
газонокосильная
машина

RIDO 84i/84i MAX

Инструкция по эксплуатации

EAC



Перед тем, как приступить к эксплуатации данного изделия, внимательно прочитайте настоящее руководство.

Предисловие

Уважаемый пользователь!

Благодарим за покупку газонокосильной машины с сиденьем Caiman.

Машина позволяет косить бесшумно, эффективно и без вреда для окружающей среды. Литиево-полимерный аккумулятор с напряжением 72 В и 81-сантиметровая режущая дека значительно облегчат процесс кошения газона.

Дифференциальное рулевое управление облегчает поворот устройства, электропривод обеспечивает точное управление скоростью кошения, широкие шины – отличное сцепление с поверхностью.

Пожалуйста, внимательно прочтите это руководство пользователя, в котором объясняется, как правильно эксплуатировать и обслуживать машину.

Убедитесь, что вы и любой другой пользователь строго соблюдаете рекомендуемые меры безопасности. Их несоблюдение может привести к травмам или повреждению имущества.

Если у вас есть какие-либо вопросы по эксплуатации или техническому обслуживанию этой машины или возникла необходимость получения информации, которой нет в данном руководстве, обратитесь к дилеру Caiman.

Содержание

Предисловие.....	3
Условные обозначения.....	4
Общие правила техники безопасности при работе с электроинструментами.....	5
Расшифровка условных обозначений.....	8
Правила техники безопасности.....	9
Технические характеристики.....	14
Основные элементы и их функции.....	15
Настройка.....	16
Элементы управления.....	17
Эксплуатация газонокосильной машины.....	21
Техническое обслуживание.....	24
Хранение.....	27
Устранение неполадок.....	28
Гарантия.....	30

Условные обозначения



Это предупреждающий символ. Он используется в данном руководстве для предупреждения о потенциальных опасностях. Каждый раз, когда вы видите этот символ, прочитайте и соблюдайте правила техники безопасности, следующие за ним. Несоблюдение указаний по технике безопасности может привести к травмам или повреждению имущества.



ОСТОРОЖНО

Несоблюдение данных инструкций может повлечь за собой смерть или серьезную травму.



ВНИМАНИЕ

Несоблюдение данных инструкций может повлечь за собой травму.



ВАЖНО

Особое указание для эксплуатации, которые можно ошибочно понять. Несоблюдение данных инструкций может привести к повреждению или неисправности машины.

ПРИМЕЧАНИЕ

Дополнительная информация для повышения эффективности использования или предотвращения неправильной эксплуатации.

ПРЕДУПРЕЖДЕНИЕ

Это устройство, способное во время эксплуатации создавать электромагнитное поле. Это поле при определенных обстоятельствах может взаимодействовать с активными или пассивными медицинскими имплантатами. Чтобы снизить риск серьезной или смертельной травмы, мы рекомендуем людям с медицинскими имплантатами проконсультироваться со своим врачом и производителем медицинских имплантатов перед использованием данного устройства.



ВНИМАНИЕ

ЗАПРЕЩАЕТСЯ эксплуатация этого устройства до тех пор, пока вы не прочтаете и не поймете прилагаемое Руководство пользователя.

ПРОЧИТАЙТЕ ВСЕ разделы в данном Руководстве перед тем, как приступить к ремонту, обслуживанию или эксплуатации устройства.

ВАЖНО:

Прочитайте и соблюдайте все предупреждения и инструкции по технике безопасности!

Перед вводом машины в эксплуатацию очень важно ознакомиться с руководством пользователя. Будьте предельно осторожны и всегда соблюдайте инструкции по безопасности. При неправильном использовании все части оборудования могут стать источниками потенциальной опасности для пользователя, окружающих, животных или близлежащих объектов. Несоблюдение инструкций может привести к смерти или серьезным травмам. Всегда используйте оригинальные запасные части Caiman, чтобы обеспечить максимальную производительность, надежность и срок службы вашего устройства.

Для заказа запасных частей, раскладок, инструкций по обслуживанию и ремонту обращайтесь в магазин, где была приобретена техника, в отдел продаж нашей компании или службу запасных частей Caiman Service.

Обязанности владельца

Для сохранения своих прав в рамках ограниченной гарантии вы должны продемонстрировать разумную осторожность при использовании устройства: прохождение профилактического обслуживания и хранение устройства в соответствии с предписаниями в данном руководстве пользователя.

Общие правила техники безопасности при работе с электроинструментами



ВНИМАНИЕ

Ознакомьтесь со всеми предупреждениями, инструкциями, иллюстрациями и техническими характеристиками, прилагаемыми к этому устройству. Несоблюдение всех приведенных ниже инструкций может привести к поражению электрическим током, возгоранию и/или серьезным травмам.

Сохраните все предупреждения и инструкции для их дальнейшего использования. Термин «электроинструмент» относится к вашему сетевому (проводному) электроинструменту или аккумуляторному (беспроводному) электроинструменту.

Безопасность рабочего места

- Поддерживайте чистоту и хорошее освещение рабочего места. Захламленные или темные места могут стать причиной несчастных случаев.
 - Не работайте с электроинструментом в зоне, где присутствуют легковоспламеняющихся жидкости, газы и т.п.
 - Не подпускайте детей и посторонних лиц к электроинструменту в момент его эксплуатации.
- Отвлекающие факторы могут привести к потере контроля над техникой.

Электробезопасность

- Вилка электроинструмента должна соответствовать розетке. Ни в коем случае не модифицируйте вилку. Не используйте переходные вилки с заземленными электроинструментами. Неизменные вилки и соответствующие им розетки снизят риск поражения электрическим током.
- Не подвергайте зарядное устройство воздействию дождя или сырости. Попадание воды в зарядное устройство увеличивает риск поражения электрическим током.
- Не используйте шнур ненадлежащим образом. Ни в коем случае не используйте шнур для тяги или отключения электроинструмента. Держите шнур вдали от источников тепла, масла, острых краев или движущихся частей.
- Если использование зарядного устройства во влажном помещении неизбежно, используйте источник питания, защищенный устройством защитного отключения (УЗО). Использование УЗО снижает риск поражения электрическим током.

Личная безопасность

- Будьте бдительны, следите за своими действиями и руководствуйтесь здравым смыслом при работе с электроинструментом. Не используйте электроинструмент, если вы устали, находитесь под действием наркотиков, алкоголя или лекарств. Невнимательность при работе с электроинструментом может привести к серьезным травмам.
- Используйте средства индивидуальной защиты. Всегда надевайте защиту для глаз. Защитное снаряжение, нескользящая защитная обувь, средства защиты, используемые в соответствующих условиях, уменьшат вероятность получения травм.
- Предпримите меры по предотвращению случайного включения устройства. Перед подключением к источнику питания и/или аккумулятору, поднятию или перевозке инструмента убедитесь, что переключатель находится в выключенном положении.
- Выньте регулировочный ключ или гаечный ключ перед включением электроинструмента. Гаечный или регулировочный ключ, оставленный на вращающейся части электроинструмента, может привести к травме.

САИМАН

- Одевайтесь правильно. Не носите свободную одежду или украшения. Держите волосы и одежду подальше от движущихся деталей. Свободная одежда, украшения или длинные волосы могут попасть в движущиеся элементы устройства.
- Не позволяйте опыту частого использования устройства дать вам расслабиться и игнорировать правила безопасности. Неосторожные действия могут привести к серьезной травме.

Использование и уход за электроинструментом

- Не применяйте силу к электроинструменту. Используйте инструмент в соответствии с его назначением.
- Не используйте электроинструмент, если переключатель не включает и не выключает его. Любой электроинструмент, которым нельзя управлять с помощью переключателя, опасен и требует ремонта.
- Извлеките аккумулятор, если он может быть отсоединен, от электроинструмента перед выполнением каких-либо регулировок, заменой деталей или хранением электроинструмента. Подобные предосторожности снижают риск случайного запуска электроинструмента.
- Храните неиспользуемый электроинструмент в недоступном для детей месте и не позволяйте лицам, не знакомым с электроинструментом или данными инструкциями, работать с электроинструментом.
- Уход за электроинструментом и его принадлежностями. Убедитесь в отсутствии перекоса или заедания движущихся частей, поломок деталей и любых других условий, которые могут повлиять на работу электроинструмента. В случае повреждения отремонтируйте электроинструмент перед использованием. Многие несчастные случаи связаны с некачественным обслуживанием электроинструмента.
- Используйте электроинструмент, принадлежности, и т. д. в соответствии с настоящими инструкциями, принимая во внимание рабочие условия и особенности предстоящей эксплуатации. Использование электроинструмента для операций, отличных от предполагаемых инструкцией, может привести к возникновению опасных ситуаций.
- Держите ручки поверхности, за которые беретесь, сухими, чистыми и обезжиренными. Скользкие рукоятки и поверхности не позволяют безопасно обращаться с инструментом и контролировать его в непредвиденных ситуациях.

Использование и уход за аккумулятором

- Заряжайте только зарядным устройством, рекомендованным производителем. Зарядное устройство, подходящее для одного типа аккумулятора, может создать риск возгорания при использовании с другим аккумулятором.
- Используйте электроинструменты только со специально предназначенными аккумуляторами. Использование любых других аккумуляторов может стать причиной травмы или возгорания.
- Когда аккумулятор не используется, держите ее подальше от других металлических предметов, таких как канцелярские скрепки, монеты, ключи, гвозди, шурупы или другие мелкие металлические предметы, которые могут соединить одну клемму с другой. Замыкание клемм аккумулятора может привести к ожогам или спровоцировать пожар.
- При неправильных условиях использования из аккумулятора может вытечь жидкость; избегайте контакта с ней. При случайном контакте с этой жидкостью промойте контактировавшую поверхность водой. Если жидкость попала в глаза, обратитесь за медицинской помощью. Вытекающая из аккумулятора жидкость может вызвать раздражение или ожоги.
- Не используйте поврежденные или модифицированные аккумуляторы. Поврежденные или модифицированные аккумуляторы могут вести себя непредсказуемо, что может привести к возгоранию, взрыву или риску получения травмы.
- Не подвергайте аккумулятор или устройство воздействию огня или чрезмерных температур. Воздействие огня или температуры выше 130° C может спровоцировать взрыв.
- Следуйте всем инструкциям по зарядке и не заряжайте аккумулятор или устройство за пределами диапазона температур, указанных в инструкции. Неправильная зарядка или зарядка при температурах за пределами указанного диапазона, может повредить аккумулятор и повысить риск возгорания.

Сервисное обслуживание

- Поручите ремонт вашего электроинструмента квалифицированному специалисту, в процессе ремонта должны быть использованы только идентичные запасные детали. Соблюдение этих условий обеспечит безопасность электроинструмента.
- Никогда не ремонтируйте поврежденные аккумуляторы самостоятельно. Обслуживание аккумуляторных блоков должно выполняться только производителем или уполномоченными поставщиками.

Расшифровка условных обозначений



Предупреждение об опасности



Не допускайте, чтобы отскочившие объекты отлетали в сторону проходящих мимо людей



Прочтите инструкцию по эксплуатации



Не подпускайте посторонних к машине



Остерегайтесь поражения электрическим током



Держите руки подальше от лезвий



Дождитесь полной остановки всех компонентов машины прежде, чем прикасаться к ним. Лезвия продолжают вращаться после выключения машины, вращающееся лезвие может спровоцировать травму



Перед обслуживанием выключите и остановите машину



Никогда не перевозите пассажиров



Используйте средства защиты глаз и ушей



Не используйте газонокосильную машину на склонах с углом более 12 градусов



Не трогайте руками или ногами



Опасайтесь воды
Не косите под дождем и не оставляйте машину на улице во время дождя

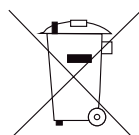

Отслужившие электрические устройства нельзя выбрасывать вместе с бытовыми отходами. Пожалуйста, утилизируйте их там, где для этого есть специальное оборудование. Перед утилизацией устройства проконсультируйтесь с местными властями или продавцом



Никогда не работайте рядом с газонокосильной машиной при включенном двигателе. Будьте предельно осторожны при движении задним ходом



Интерфейс зарядки



Не очищайте нижнюю часть устройства с помощью садового шланга

Правила техники безопасности

1. Использование устройства



ВНИМАНИЕ

Этот прибор не предназначен для использования лицами (включая детей) со сниженными физическими, сенсорными или умственными способностями, при отсутствии опыта и необходимых знаний. Использование устройства данной группой лиц возможно только под надзором или после прохождения инструктажа по использованию у лица, ответственного за их безопасность. Следите за тем, чтобы дети не играли с прибором.

- Перед использованием устройства прочтите, усвойте инструкцию и следуйте всем указаниям, содержащимся в данном руководстве. Перед началом работы внимательно ознакомьтесь с элементами управления и правилами корректного использования устройства.



ВНИМАНИЕ

Держитесь на безопасном расстоянии от вращающихся элементов. Не приближайтесь к выпускному отверстию.

- Данным устройством могут управлять только ответственные лица, знакомые с инструкциями по эксплуатации. Не позволяйте детям или людям, не знакомым с этими инструкциями, пользоваться газонокосильной машиной.
- Во избежание травм убедитесь, что в непосредственной близости от места кошения нет людей. Если кто-либо войдет в эту зону, остановите машину, отпустив ручку управления приводом. Никогда не косите, пока рядом находятся люди, особенно дети, или домашние животные.
- Помните, что пользователь несет ответственность за несчастные случаи или травмы, причиненные другим людям или их имуществу.
- Выключите устройство и выньте ключ из панели управления перед регулировкой, очисткой или при запутывании кабеля, а также перед тем, как оставить машину без присмотра на какое-либо время.
- Тщательно осмотрите место, где будет использоваться устройство, удалите все лишние предметы (камни, игрушки, шнуры, кости, палки) и любые другие объекты, которые могут быть пропущены машиной через выпускное отверстие.
- Будьте особенно внимательны до и во время движения задним ходом. Смотрите назад и вниз, чтобы вовремя заметить препятствия.
- Перед использованием газонокосильной машины убедитесь, что все защитные экраны и другие защитные устройства установлены правильно. Никогда не эксплуатируйте машину с дефектными кожухами или без установленных предохранительных устройств, например, дефлекторов.
- Соблюдайте инструкции производителя для правильной эксплуатации и установки дополнительных принадлежностей. Допустимо использование только тех дополнительных принадлежностей, которые одобрены производителем.
- Перед пересечением гравийных и пешеходных дорожек или дорог убедитесь, что ножи газонокосильной машины не вращаются.
- Выключите двигатель и дождитесь полной остановки ножей прежде, чем снимать боковой дефлектор.

САИМАН

- Кошение должно проводиться только при дневном свете или при хорошем искусственном освещении.
- Не работайте на машине в состоянии алкогольного или наркотического опьянения.
- Будьте осторожны, управляя газонокосильной машиной на мокрой траве.
- Перед включением двигателя отсоедините все ножи, самодвижущиеся механизмы или приводную муфту машины.
- Если газонокосильная машина начинает необычно вибрировать, остановите двигатель и немедленно выясните причину. Вибрация обычно является сигналом неисправности.
- Держите руки и ноги подальше от корпуса.
- Изношенные детали необходимо заменить, обратитесь в авторизованный дилерский центр.
- Перед использованием визуально осмотрите машину, чтобы определить, не изношены и не повреждены ли ножи, крепежные болты и вся дека газонокосильной машины. Во избежание неустойчивости устройства заменяйте изношенные или поврежденные комплекты болтов режущего приспособления.



ВНИМАНИЕ

Данное устройство во время эксплуатации способно создавать электромагнитное поле. Это поле, при определенных обстоятельствах, может взаимодействовать с активными или пассивными медицинскими имплантатами. Чтобы снизить риск серьезной или смертельной травмы, мы рекомендуем людям с медицинскими имплантатами проконсультироваться со своим врачом и производителем медицинских имплантатов перед использованием данного устройства.

Не используйте газонокосильную машину во время грозы.



ВНИМАНИЕ

Не трогайте ножи газонокосильной машины.

2. Работа на склоне

Кошение травы на береговой линии может быть опасно:

- Склоны являются основным фактором несчастных случаев, связанных со скольжением и падением, приводящими к серьезным травмам. Работа на склоне требует особой осторожности.

ВАЖНО:

- Двигайтесь вверх и вниз по склонам, а не поперек них. Соблюдайте особую осторожность при изменении направления движения на склонах.
- Если машина перестает идти в гору, прекратите работу и медленно вернитесь назад.
- Будьте особенно осторожны с насадками. Они могут изменить устойчивость машины.
- Все движения по склонам должны быть медленными и постепенными.
- Устраните препятствия, такие как камни, ветки деревьев и т. д.
- Следите за ямами, выбоинами или ухабами. Высокая трава может скрывать препятствия.
- Держите элементы безопасности (ограждения, экраны и переключатели) на положенном месте и в рабочем состоянии.

НЕЛЬЗЯ:

- Косить возле канав, обрывов или насыпей. Вы можете потерять опору или равновесие.
- Косить слишком крутые склоны наклоном больше 12 градусов (примерно 1 м на каждые 6 м).

- Косить влажную траву.
- Пытаться стабилизировать машину, поставив ногу на землю.
- Резко изменять скорость или направление движения. Избегайте резких поворотов.
- Трогаться с места или останавливаться на склоне.



ОСТОРОЖНО

Полностью выключите устройство и выньте ключ из панели управления перед настройкой, очисткой или техническим обслуживанием. Лезвия будут продолжать вращаться в течение нескольких секунд после выключения машины.

3. Дети

- Во избежание несчастных случаев пользователю необходимо следить за детьми во время эксплуатации устройства. Детей часто привлекает газонокосильная машина и процесс кошения. Внимательно следите за детьми!
- Не разрешайте маленьким детям играть или находиться рядом с участками, где используются газонокосильные машины.
- Не подпускайте детей к зоне кошения, дети должны находиться под бдительным присмотром другого ответственного взрослого. Будьте настороже и выключайте машину, когда дети входят в зону кошения.
- Будьте особенно внимательны до и во время движения задним ходом. Смотрите назад и вниз, чтобы вовремя заметить маленьких детей.
- Детям запрещается ездить на газонокосильных машинах в качестве пассажиров или буксировать их на тележках или прицепах. Им нельзя разрешать играть на машине или около нее, как в процессе ее эксплуатации, так и во время хранения.
- Никогда не позволяйте детям управлять данным устройством.
- Будьте особенно осторожны при приближении к слепым зонам, кустарникам, деревьям или другим объектам, которые могут затруднять обзор.

4. Общие инструкции по эксплуатации

- Не включайте двигатель, когда стоите перед разгрузочным желобом.
- Остерегайтесь вращающихся частей машины. Никогда не приближайтесь к выпускному отверстию.
- Никогда не производите регулировку или ремонт при работающем двигателе. Выключите устройство и выньте ключ из панели управления перед любыми настройками или обслуживанием.
- Регулярно проверяйте, чтобы гайки и болты, особенно болты крепления ножей, были плотно затянуты, а также держите оборудование в хорошем состоянии.
- Никогда не вносите изменения в устройства безопасности. Регулярно проверяйте их правильную работу.
- Следите за тем, чтобы в газонокосильной машине не скапливалась трава, листья или другой мусор. Регулярно проверяйте и удаляйте остатки травы, листьев и мусора после эксплуатации.
- Остановитесь и осмотрите машину, если вы наехали на какой-либо предмет. При необходимости отремонтируйте устройство перед перезапуском.
- Никогда не пытайтесь регулировать высоту среза при работающем двигателе.
- Ножи газонокосильной машины острые и могут стать причиной травм. Оберните нож тканью или наденьте перчатки при работе с ним и соблюдайте особую осторожность при обслуживании ножей.
- Будьте особенно осторожны в случае опрокидывания машины и при ее дальнейшем использовании после этого.

САИМАН

- Остановите ножи, если газонокосильную машину необходимо наклонить для транспортировки при пересечении поверхностей, отличных от травы, а также при транспортировке машины на скашиваемую область и обратно.
- Включайте двигатель осторожно, следуя инструкциям, и держите ноги подальше от ножей.
- Вращающиеся ножи могут стать причиной травм. Несоблюдение инструкций по технике безопасности может привести к серьезным травмам или смерти.
- Не кладите руки или ноги под газонокосильную машину или в нее, когда двигатели работают.
- Устройство прекратит кошение при движении задним ходом.
- Отключайте ножи, когда не косите. Безопасно припаркуйте машину перед тем, как покинуть рабочее место.
- Будьте внимательны и выключите машину, если в область кошения войдет ребенок или другой человек.
- Никогда не поднимайте и не переносите машину при работающем двигателе.
- Выключайте все моторы и вынимайте ключ из панели управления:
 - Каждый раз, когда вы выходите из машины;
 - Перед устранением засоров или прочисткой желоба;
 - Перед проверкой или очисткой газонокосильной машины, а также проведением ремонтных работ;
 - После наезда на посторонний предмет осмотрите косилку на предмет повреждений и отремонтируйте ее перед повторным запуском;
 - Если машина начинает необычно вибрировать – немедленно проверьте состояние устройства.
- Если газонокосильная машина не используется, поверните и выньте ключ зажигания для дополнительной безопасности. В качестве меры предосторожности, когда аккумуляторы полностью заряжены, снимите зарядное устройство.
- Свободная одежда и украшения могут попасть в подвижные элементы. Никогда не работайте на машине босиком или в сандалиях. Носите рабочую обувь с грубой подошвой и облегающую плотную одежду.
- Эта машина не предназначена для использования на дорогах общего пользования. Следите за движением транспорта при движении вблизи проезжей части или ее пересечении.
- Не работайте на машине, находясь под воздействием алкоголя или наркотических веществ.
- Косите только при дневном свете и никогда не возите пассажиров. Перед поворотом сбавьте скорость. Управляйте машиной аккуратно. Избегайте беспорядочной работы.
- Никогда не оставляйте работающую машину без присмотра. Всегда отключайте ножи. Перед тем как сойти с машины, остановите ее и выньте ключ зажигания.

На данном устройстве запрещается подниматься или спускаться по пандусу, поскольку это может привести к опрокидыванию машины и серьезным травмам. Для правильной загрузки или разгрузки агрегат необходимо толкать на пандус вручную.

Эта машина предназначена для стрижки обычной травы высотой не более 15 см. Не пытайтесь косить слишком высокую, сухую или влажную траву.

В случае возникновения ситуаций, не описанных в данном руководстве, проявите осторожность и рассудительность. Обратитесь за помощью к дилеру или в авторизованный сервисный центр.

Правильное использование

Аккумуляторная газонокосильная машина предназначена для ухода за газоном. Любое использование, не обозначенное в этом руководстве, запрещено.

5. Обязанности пользователя

- Прочтите и соблюдайте приведенные инструкции по правильной сборке и безопасному использованию вашего устройства. Важно внимательно прочитать эти инструкции.
- Следуйте регулярному графику технического обслуживания, ухода и использования машины.

САИМАН

- Следуйте инструкциям из раздела «Хранение» данного руководства.
- Помните, что пользователь несет ответственность за несчастные случаи с другими людьми или их собственностью.
- В собранном виде данная машина весит приблизительно 173 кг. Если необходимо, обратитесь за помощью по извлечению устройства из упаковки.
- Газонокосильная машина – тяжелый агрегат. Вес нетто составляет 173 кг. НЕ ПЫТАЙТЕСЬ ПОДНЯТЬ ВРУЧНУЮ! Для подъема устройства настоятельно рекомендуется использовать кран.



Если кран для подъема отсутствует, убедитесь, что четыре человека, поднимающие машину, способны поднять не менее 54 кг каждый самостоятельно! Никогда не пытайтесь поднять устройство в одиночку или при помощи только двух людей!



ВНИМАНИЕ

Вышеуказанные инструкции по эксплуатации и безопасности должны строго соблюдаться. Производитель не несет ответственности за любой ущерб, вызванный неправильной эксплуатацией, несанкционированным ремонтом или произведенными модификациями.

Остаточные риски

Даже при использовании электроинструмента в соответствии с предписаниями невозможно устранить все остаточные факторы риска. Следующие опасности могут возникнуть в связи с особенностями конструкции и дизайна электроинструмента:

1. Повреждение легких при отсутствии эффективной противопылевой маски.
2. Повреждение слуха при отсутствии эффективных средств защиты органов слуха.
3. Ущерб здоровью в результате воздействия вибрации, если электроинструмент используется в течение длительного периода времени или не используется надлежащим образом и не обслуживается должным образом.

Технические характеристики

ТИП	Аккумуляторная машина с сиденьем
МОДЕЛЬ	RIDO 84I/84IMAX
Количество передач	3 (передний ход, нейтральная, задний ход)
Система привода	Электрическая
Характеристики аккумулятора – вольт (В) и ампер-час (А·ч)	72 / 18 (31)
Средняя (путевая) скорость (прибл.)	Макс. скорость вперед – 6 км/ч, макс., скорость назад – 5 км/ч
РЕЖУЩАЯ ДЕКА	
Материал деки	Сталь
Количество валов	2
Скорость наконечников двигателя	2800 мин ⁻¹
Материал вала	Сталь
Привод деки	DC72В/800Вт, кол-во: 2
Привод ножей	Через вал от электродвигателя
Система подъема деки	Ручное управление
Ширина среза	81 см
Положение и высота среза (1/2/3/4/5/6/7/8/9/10)	1 (25 мм), 2 (31 мм), 3 (39 мм), 4 (49 мм), 5 (61 мм), 6 (73 мм), 7 (86 мм), 8 (100 мм), 9 (113 мм), 10 (127 мм)
Объем травосборника	150 л
КОЛЕСА	
Передние / Задние	11" x 4.00-5NHS / 13" x 5.00-6NHS
ХАРАКТЕРИСТИКИ	
Сертификат безопасности	2006/42/EC, 2014/30/EU, 2000/14/EC, EN 62841 -1:2015, EN ISO 5395-1:2013+A1, EN ISO 5395-3: 2013+A2, EN ISO 12100:2010
Передние фары	Светодиодные
РАЗМЕР МАШИНЫ	
Вес нетто	173 кг
Длина	2000 мм
Ширина	848 мм
Высота	1040 мм
ДОПОЛНИТЕЛЬНЫЕ ХАРАКТЕРИСТИКИ	
Зарядное устройство	72В / 2.5А Сертифицированное умное зарядное устройство
Травосборник	В комплекте
Дефлектор травы	Нет данных
Уровень звукового давления LpA	80.1 дБ (А), кПа = 3 дБ (А)
Измеренный уровень звуковой мощности LWA	93.81 дБ (А), кВА = 3 дБ (А)
Гарантированный уровень звуковой мощности	97 дБ (А)
Вибрация рукоятей (левая/правая)	Левая: 2.18 м/с ² ; Правая: 2.01 м/с ² , (K=1.5 м/с ²)
Вибрация всего устройства	1.16 м/с ² , (K=1.5 м/с ²)

Основные элементы и их функции

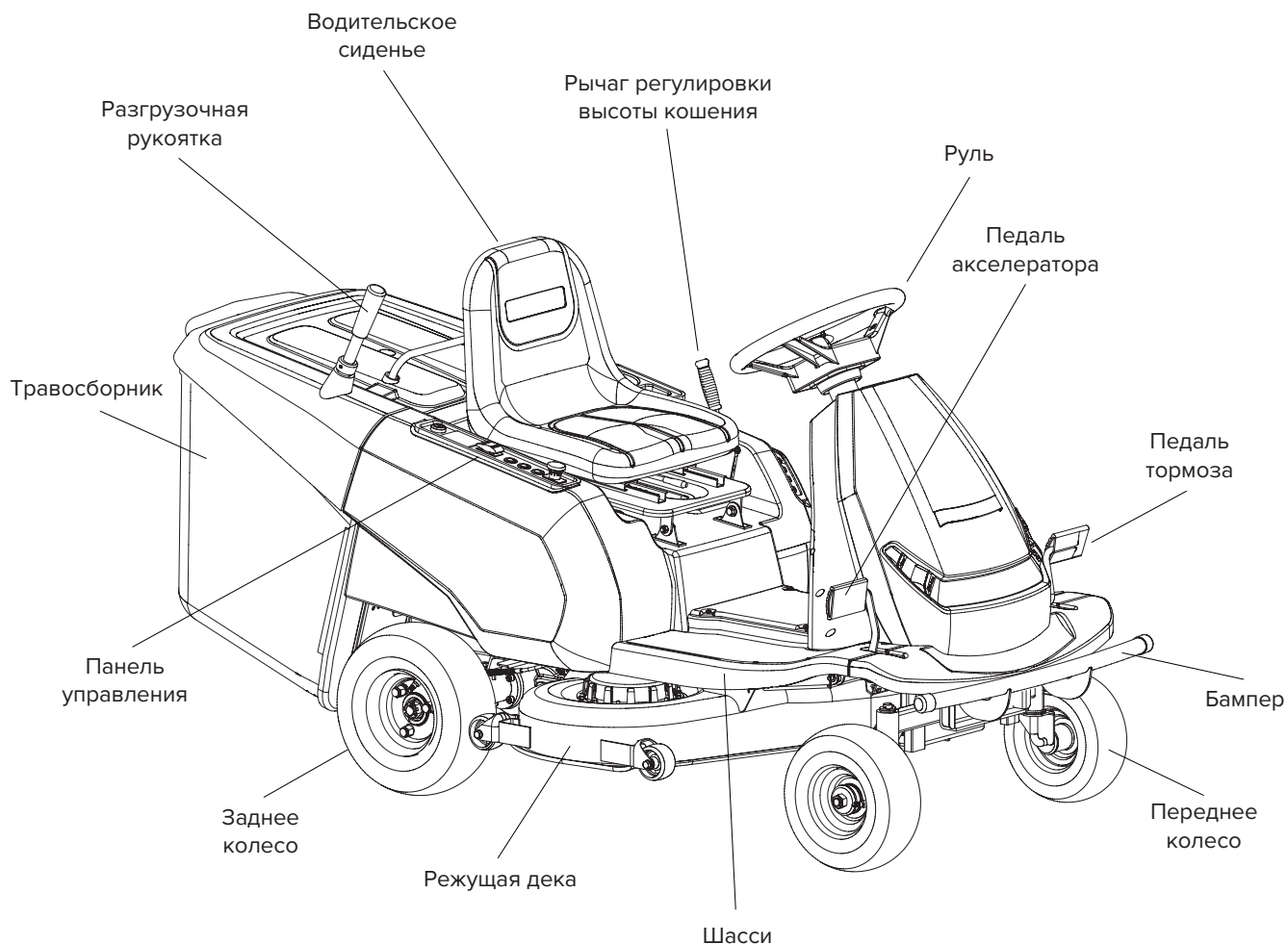

Рычаг регулировки высоты среза используется для регулировки высоты среза.

Рулевое колесо используется для поворота машины вправо или влево.

Панель управления содержит все кнопки управления движением и резкой.

Педаль тормоза используется для остановки газонокосильной машины.

Педаль акселератора используется для запуска двигателя и управления машиной.

Настройка

Снятие заглушки для мульчирования

- Газонокосильная машина оборудована специальной мульчирующей заглушкой, которая устанавливается на устройстве при транспортировке. Разберите травосборник, чтобы снять мульчирующую заглушку.
- Травосборник крепится к устройству двумя крючками, поднимите и поверните травосборник двумя ручками и снимите с устройства.
- Отсоедините две (2) пружины от устройства, а затем вытяните заглушку для мульчирования из разгрузочного желоба.
- Совместите травосборник с хвостовой частью устройства и снова установите его на машину для сбора скошенной травы.



Рис. 2

Подзарядка нового устройства

Гнездо для зарядки находится под рулем.

ПРИМЕЧАНИЕ: после доставки вашего устройства уровень заряда аккумулятора может быть недостаточен. Вам необходимо зарядить аккумулятор, чтобы убедиться, что он полностью заряжен перед запуском. Заряжайте литиево-полимерный аккумулятор 72В в течение 6–15 часов до полного заряда аккумулятора. Внимательно прочтите соответствующий раздел в руководстве пользователя или обратитесь за подробностями к официальному дилеру.

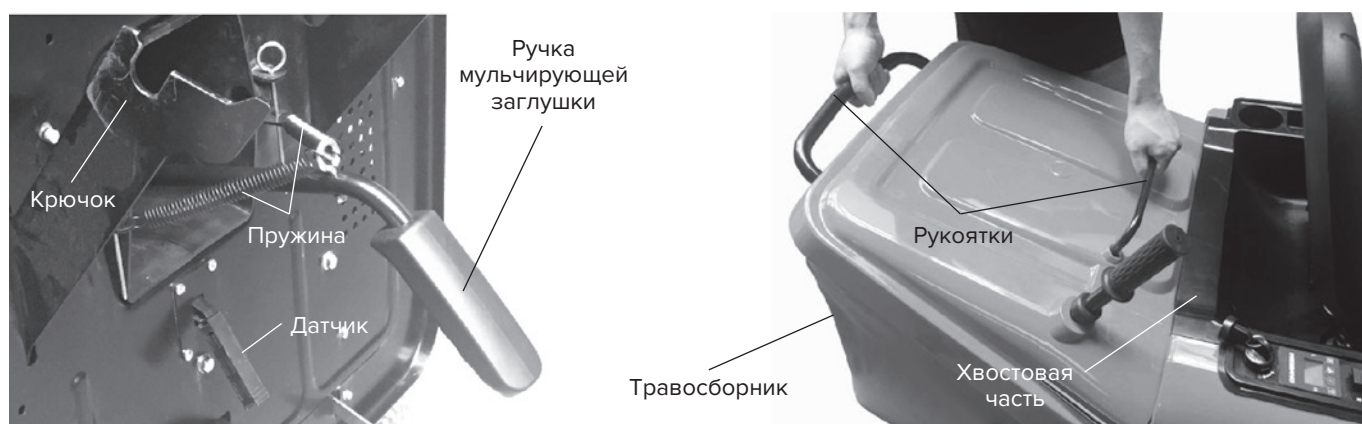
Зарядку следует производить при температуре окружающей среды от 0 до 40 °С.



Рис. 3

ПРЕДУПРЕЖДЕНИЕ Не допускайте короткого замыкания проводов. Снимите все украшения перед работой с аккумулятором или электрической системой запуска или рядом с ними. Несоблюдение этих инструкций может привести к травмам или повреждению имущества. Храните зарядное устройство в недоступном для детей месте.

Элементы управления

Переключатели

Переключатель режима движения



Рис. 4.1

Кнопка привода ножей



Рис. 4.2

ПРИМЕЧАНИЕ: переключатель режима движения должен находиться в положении «Вперед» или «Нейтральное» перед запуском моторов лезвия.

Информационная панель

Некоторые сообщения и статус устройства будут отображаться на специальном ЖК-экране, который информирует оператора об основных параметрах устройства, таких как скорость движения, F/N/R, уровень мощности, суммарное рабочее время и т. д.

ПРИМЕЧАНИЕ: если ключ зажигания повернут в положение «ВКЛ» на несколько секунд перед включением устройства, напряжение аккумулятора будет отображаться в той области, где обычно отображаются часы.

ПРИМЕЧАНИЕ: ЖК-индикаторы появляются, когда каждый элемент управления соответствует режиму «безопасный запуск» (например, индикатор включается, когда оператор находится на сиденье).



Рис. 5

- 1: Скорость левого двигателя об/мин
- 2: Уровень заряда
- 3: Передача F (вперед) / N (нейтральная) / R (назад)
- 4: Рабочие часы
- 5: Скорость правого двигателя об/мин

	Состояние тормоза:		Тормоз отпущен		Тормоз задействован
	Положение оператора:		Оператор на сиденье		Оператор не на сиденье
	Состояние травосборника:		Травосборник закрыт		Травосборник открыт
	Заполнение травосборника:		Травосборник пуст		Травосборник заполнен

Использование ручного тормоза

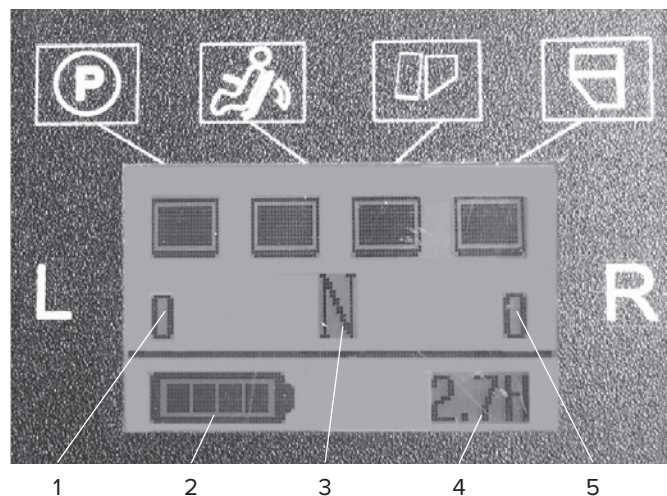
- Надавите на педаль левой ногой до конца.
- Удерживая педаль, поднимите фиксирующий рычаг под рулевым колесом. Затем снимите ногу с педали, чтобы заблокировать стояночный тормоз.
- Чтобы разблокировать стояночный тормоз, нажмите на педаль тормоза.

РЕЗУЛЬТАТ: стояночный тормоз не позволяет машине двигаться. Если машина движется, необходимо отрегулировать стояночный тормоз. За подробностями обращайтесь к местному дилеру Caiman.



Рис. 6



Использование ключа зажигания

- Сядьте на сиденье.
- Убедитесь, что переключатель режима движения находится в нейтральном положении.
- Убедитесь, что кнопка привода ножа находится в выключенном положении.
- Проверить исходные позиции.
- Поверните ключ зажигания в стартовое положение.

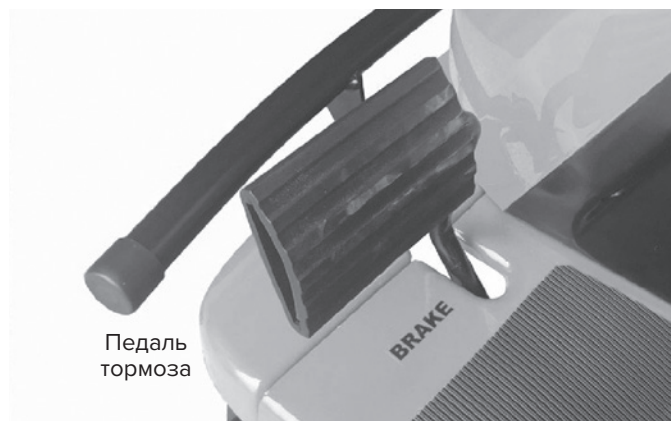

Рис. 7

ПРИМЕЧАНИЕ: при работе с устройством оператор должен правильно сидеть на сиденье. Замок зажигания необходимо повернуть в исходное положение до начала работы с любыми другими элементами управления.

Использование круиз-контроля (система круиз-контроля)

Нажмите кнопку CCS, чтобы перейти в режим круиз-контроля.

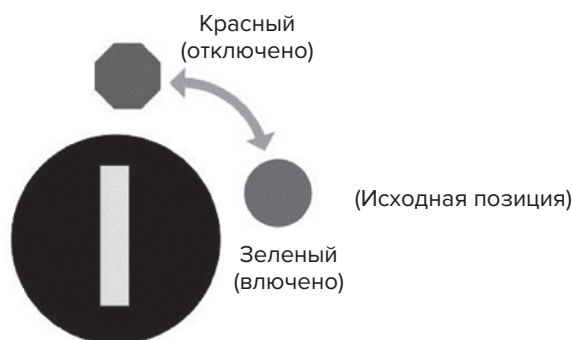
Нажмите на педаль акселератора, чтобы разогнать устройство до необходимой скорости, и удерживайте скорость около 3 секунд, чтобы активировать CCS, а затем вы можете уже не нажимать на педаль, машина будет двигаться с заданной скоростью автоматически.

Нажмите на педаль акселератора или педаль тормоза, чтобы выключить круизный режим.



Рис. 8

Движение задним ходом

«RMO» (режим обратного кошения) означает, что газонокосильная машина может работать в режиме обратного кошения. Вы можете перейти в режим обратного кошения перед или во время кошения вперед.

- Переход в режим RMO перед кошением:
 1. Нажмите кнопку RMO – 2. Вытяните кнопку привода ножа, чтобы активировать ножи – 3. Переключите режим движения.

или

1. Вытяните кнопку привода ножа, чтобы активировать ножи – 2. Нажмите кнопку RMO – 3. Переключите режим движения.

- Переход в режим RMO во время кошения вперед:

Для безопасного обратного хода в данной машине предусмотрено два режима переключения:

1. Нажмите кнопку RMO (ножи продолжают вращаться) – 2. Переведите переключатель режима движения в положение «Назад».

или

1. Переключите режим движения в положение «Назад» – 2. Ножи остановятся автоматически – 3. Нажмите кнопку RMO – 4. Снова включите ножи.

- Нажмите на педаль акселератора, чтобы косить в обратном направлении.
- Чтобы остановить кошение в обратном направлении, снова нажмите кнопку RMO.



Рис. 9

Зарядка газонокосильной машины

- При низком уровне заряда аккумулятора индикатор рычага мощности мигает. Это означает, что устройство необходимо зарядить.

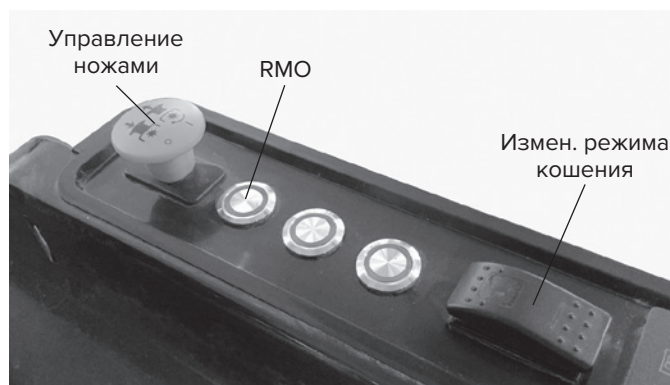

Рис. 10.1



Рис. 10.2



Рис. 10.3

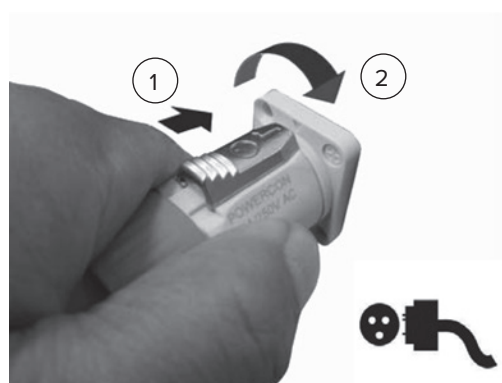

Рис. 10.4

САИМАН

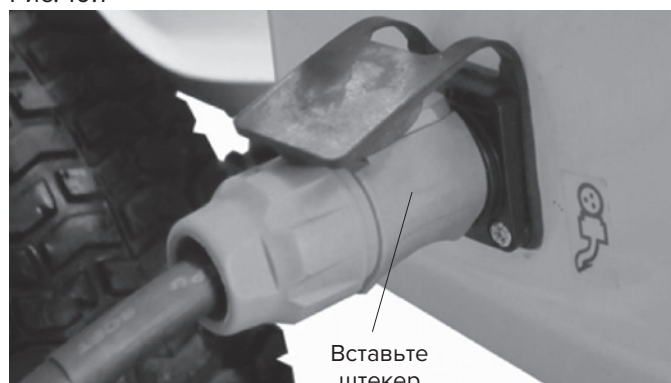
- Зарядку следует проводить при температуре окружающей среды от 0 до 40 °С.
- Убедитесь, что ключ зажигания находится в выключенном положении.
- Вставьте круглый штекер зарядного устройства в розетку на машине, как показано на рисунке (рис. 10.1–10.3).

ПРИМЕЧАНИЕ: штекер можно подключить только в одном положении.

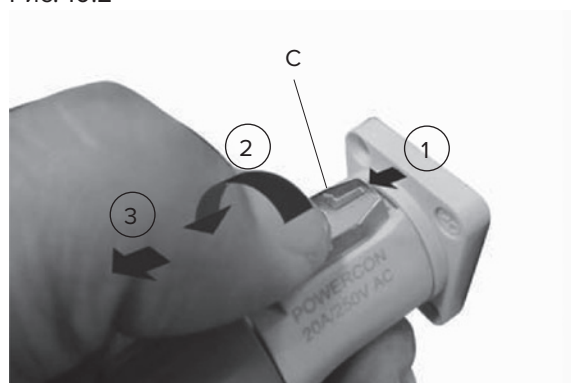
- Подключите зарядное устройство к стандартной розетке. Красный индикатор на зарядном устройстве загорится, указывая на соединение между аккумулятором и зарядным устройством.

ПРИМЕЧАНИЕ: полная зарядка занимает около двенадцати (12) часов. Когда аккумулятор полностью зарядится, красный индикатор на зарядном устройстве изменится на зеленый.

Полностью зарядите аккумулятор после полной разрядки. Мы рекомендуем заряжать устройство в нерабочее время. Это важно для поддержания максимальной производительности газонокосильной машины и продления срока службы аккумулятора. Каждый новый цикл зарядки засчитывается, когда аккумулятор полностью заряжен. Для достижения оптимального срока службы перед каждой следующей подзарядкой аккумулятор должен быть почти полностью разряжен.

Отключение зарядного устройства

Не забудьте отсоединить зарядное устройство от машины в следующей последовательности:

1. Вытащите вилку зарядного устройства из розетки.
2. Сдвиньте назад кнопку С и поверните вилку против часовой стрелки, а затем вытащите вилку из розетки, чтобы отсоединить зарядное устройство от газонокосильной машины.
3. Храните зарядное устройство в недоступном для детей месте.

ПРЕДУПРЕЖДЕНИЕ Всегда отключайте зарядное устройство от электрической розетки, а затем отсоединяйте круглую вилку зарядного устройства от газонокосильной машины. Если сначала вытащить круглую вилку зарядного устройства, то открытый разъем розетки может быть случайно замкнут посторонним предметом, что может вызвать пожар.

Регулировка высоты среза

- Убедитесь, что вы правильно сидите на сиденье.
- Возьмитесь за рычаг регулировки высоты А и потяните его вправо от градуатора В.

ПРИМЕЧАНИЕ: во время регулировки крепко держите рычаг регулировки высоты среза.

- Отрегулируйте рычаг на желаемую высоту среза. Надежно вставьте регулировочный рычаг в один из зубцов градуатора.

Регулировка сидения

- Используйте рычаг регулировки положения сиденья для обеспечения комфорта.
- Для перемещения сиденья в желаемое положение сдвиньте рычаг С влево.
- Отпустите рычаг С, чтобы снова заблокировать сиденье.



Рис. 11



Рис. 12

Эксплуатация газонокосильной машины

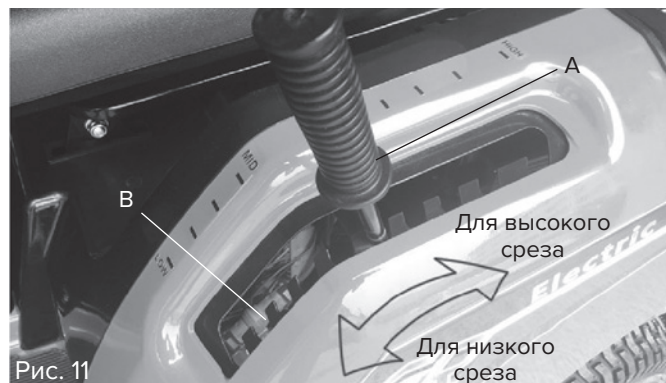
Эксплуатация

ВНИМАТЕЛЬНО ПРОЧИТАЙТЕ, ЧТОБЫ ОБЕСПЕЧИТЬ БЕЗОПАСНУЮ И ПРОДОЛЖИТЕЛЬНУЮ РАБОТУ.

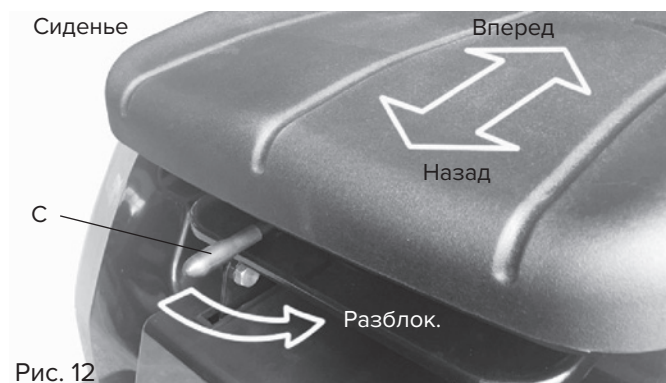
Перед началом работы убедитесь, что аккумулятор машины полностью заряжен. Это подразумевает подключение вилки зарядного устройства к обратной розетке, если аккумулятор разряжен (рис. 10.3). Затем подключите другой конец зарядного устройства к стандартной розетке. Полная зарядка обычно достигается за ночь. Зарядное устройство автоматически отключится, а индикатор станет **зеленым**, когда устройство будет полностью заряжено.

1. Всегда соблюдайте правила техники безопасности.
2. Перед использованием убедитесь, что ручной тормоз включен (рис. 6).
3. Газонокосильная машина предназначена **только для использования по прямому назначению! Не используйте для других целей.**
4. Займите удобное положение в кресле.
5. Вы должны оставаться на сиденье, чтобы машина работала. Устройство включает «Индикатор присутствия пользователя», который требует, чтобы оператор находился на сиденье. **Если вы не займете сиденье, устройство не будет работать.**
6. Переведите переключатель «Вперед/Назад» в положение «Нейтральное», затем поверните кнопку вправо, и вы увидите, что ЖК-экран на панели управления загорится.
7. После того, как вы сели на сиденье, отпустите стояночный тормоз.
8. Чтобы запустить ножи, нажмите кнопку привода ножей. (рис. 4.2).

ПРИМЕЧАНИЕ: перед сцеплением ножей убедитесь, что переключатель режима движения находится в положении **ВПЕРЕД**.

9. Чтобы отключить ножи, нажмите кнопку привода ножей (рис. 4.2).
10. Привод ножей автоматически отключается, когда происходит следующее:
 - Кнопка привода ножей нажата (рис. 4.2).
 - Переключатель управления движением находится в нейтральном или обратном положении (рис. 4.1).
 - Ключ повернут в положение **ВЫКЛ** (рис. 5).
 - Оператор поднимается с сиденья или покидает его.
11. Чтобы двигаться вперед, переведите переключатель управления движением в переднее положение.
12. Когда вы нажмете правой ногой на педаль акселератора, устройство начнет двигаться в направлении, заданном переключателем управления движением (рис. 4.1).
13. Отпустите педаль акселератора, и машина полностью остановится.
14. Перед тем как начать движение, осмотритесь и ознакомьтесь с зоной кошения. Всегда принимайте меры предосторожности, чтобы на скашиваемой площади не было мусора, препятствий или проводов питания.
15. Если вы едете на машине первый раз, рекомендуем в течение нескольких минут водить машину по знакомой местности, чтобы привыкнуть к движению и скорости машины.
16. Когда вы готовы начать работу:
 - Отрегулируйте высоту кошения.
 - Убедитесь, что на скашиваемой площади нет мусора, препятствий или проводов питания.
 - Убедитесь, что в пределах 15 метров от машины нет людей/животных.
 - Установите переключатель режима движения в положение **ВПЕРЕД**.
 - Включите и запустите режущий двигатель.
 - Затем включите приводной двигатель и начните кошение.
17. Для остановки надо убрать ногу с акселератора.

ПРИМЕЧАНИЕ: газонокосильная машина автоматически затормаживается после того, как вы отпустили педаль акселератора.

18. Если вы доедете до места, требующего от вас хода назад, отпустите педаль газа и полностью остановитесь. Затем нажмите кнопку управления ножами (рис 4.2).
19. Затем вам нужно будет нажать переключатель управления движением в обратное положение «R» (рис. 4.1). Когда устройство переключается на задний ход, сразу же включается звуковой сигнал.
20. Перед движением задним ходом всегда следите за вашим окружением, чтобы обеспечить безопасное движение, а также убедиться, что поблизости нет людей, домашних животных или препятствий.
21. Нажмите на педаль акселератора – машина сразу же начнет движение назад.

ПРИМЕЧАНИЕ: в целях безопасности устройство сконструировано таким образом, чтобы ножи отключались при переключении на задний ход.

Безопасность при эксплуатации вашей электрической косилки является приоритетом. Все эти функции были включены для поддержки безопасной работы устройства и оператора.

22. Отпустите педаль газа до полной остановки. Затем переведите переключатель управления движением в переднее положение «F» (рис. 4.1).
23. Для повторного включения ножей выполните шаг 8. Используйте педаль акселератора, чтобы снова начать движение вперед.
24. Когда закончите, отключите ножи и полностью остановитесь. Надежно припаркуйте устройство. Включите стояночный тормоз (рис. 6). Перед тем как покинуть сиденье, поверните ключ в положение выключения и выньте его.
25. Подключите конец зарядного устройства к специальной точке подключения (рис. 10.2). Подключите другой конец зарядного устройства к стандартной сетевой розетке, чтобы повторно подать питание на аккумулятор. Зарядное устройство автоматически отключится, и когда устройство полностью зарядится, индикатор загорится зеленым цветом.

Полностью заряжайте устройство после каждого использования.

Советы по кошению

- При определенных условиях, например, если трава очень высокая, может потребоваться увеличить высоту скашивания, чтобы уменьшить прилагаемые усилия и не допустить чрезмерной нагрузки на двигатель. Также может потребоваться снизить скорость движения и/или проехать на машине по той же области во второй раз.
- Для очень густой травы уменьшите ширину скашивания, косите медленно.
- Поры тканевых травосборников при использовании могут заполняться грязью и пылью, и они начнут собирать меньше травы. Во избежание этого регулярно промывайте травосборник водой из шланга и давайте ему высохнуть перед использованием.
- Следите за тем, чтобы поверхность двигателя была чистой от скошенной травы и грязи. Так двигатель будет меньше нагреваться, что продлит срок его службы.



ВАЖНО

Для наилучшей производительности не позволяйте косилке забиваться травой и мусором. См. пункт «чистка» в разделе по техническому обслуживанию устройства.

Удаление скошенной травы

- Когда травосборник заполнен скошенной травой, специальный датчик обнаружит это и предупредит оператора. Оператор может открыть травосборник, чтобы выбросить скошенную траву.

САИМАН

- Вытяните разгрузочный рычаг А с правой стороны травосборника В, а затем толкните рычаг А вперед, чтобы открыть травосборник. Скошенная трава выпадет из травосборника В.
- Держите травосборник В открытым и переместите устройство вперед примерно на 1 метр, чтобы удалить все остатки травы из травосборника.
- Поверните рычаг А назад, чтобы закрыть травосборник, и снова вставьте стержень.

Рис. 13



Мульчирование

Установка заглушки для мульчирования

- Устройство можно перевести в режим мульчирования, установив специальную мульчирующую заглушку А.
- Поднимите и поверните травосборник за две ручки и снимите его с устройства.
- Вставьте заглушку для мульчирования А в разгрузочное отверстие до упора в нижней части разгрузочного желоба В.
- Растяните свободные концы двух пружин С, прикрепленных к рукоятке, и защелкните крючки D на задней части устройства.
- Совместите травосборник с задней частью устройства и установите его на место.



Рис. 14



Советы по мульчированию

- Специальный нож для мульчирования многократно измельчает скошенную траву, так что остатки могут быть незаметны на газоне. Кроме того, мульчированная трава быстро разлагается, обеспечивая газон питательными веществами.
- Не стригите газон, когда он влажный. Влажная трава имеет тенденцию образовывать комки и мешать мульчированию. Лучшее время для стрижки газона – ранний полдень. В это время трава уже высохла, а свежескошенный участок не будет подвергаться воздействию прямых солнечных лучей.
- Для достижения наилучших результатов отрегулируйте высоту среза машины так, чтобы она срезала только верхнюю треть травинок. Если газон сильно зарос, необходимо увеличить высоту среза, чтобы уменьшить прилагаемые усилия, не допустить перегрузки двигателя и образования комков мульчированной травы. Для более сильного мульчирования уменьшите ширину среза, а также косите медленнее.
- Определенные типы травы и состояния травы могут потребовать повторного мульчирования участка, чтобы полностью устранить обрезки. При повторном кошении косите поперек или перпендикулярно первому пути среза.
- Меняйте схему стрижки каждую неделю. В течение одной недели косите с севера на юг, а на следующей – с востока на запад. Это поможет предотвратить матирование и зернистость газона.

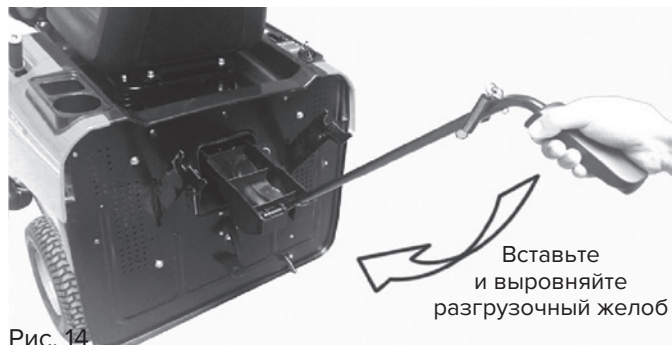
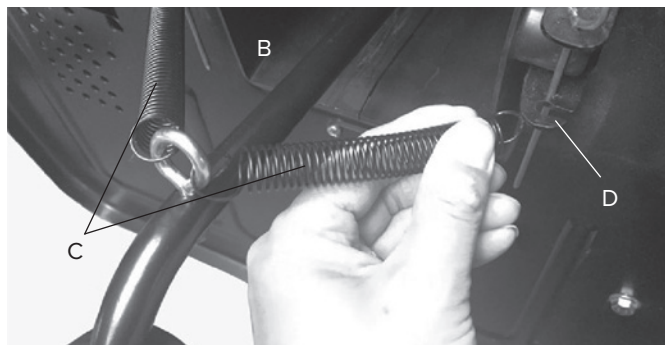
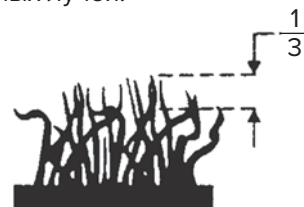

Техническое обслуживание

Шины

Размер шин: передние (2) – 11x4.00-5, задние (2) – 13x5.00-6



ВНИМАНИЕ

Никогда не превышайте максимальное давление шин, указанное на боковой части самой шины!

- Не допускайте попадания на шины бензина, масла или химикатов для борьбы с насекомыми, которые могут повредить резину.
 - Избегайте пней, камней, глубокой колеи, острых предметов и других опасностей, которые могут вызвать повреждение шин.
1. Всегда проверяйте шины на предмет повреждений.
 2. Проверьте давление в шинах с помощью специального инструмента.

Рекомендуемое рабочее давление в шинах – приблизительно 2 бара.

Чистка



ПРЕДУПРЕЖДЕНИЕ Не очищайте нижнюю часть оборудования с помощью садового шланга или струей воды под высоким давлением.

1. Если необходимо очистить нижнюю часть режущей деки, для подъема устройства настоятельно рекомендуется использовать кран.
2. Очистите нижнюю часть газонокосильной машины скребком, чтобы удалить скопившуюся траву и мусор.
3. Часто очищайте двигатель, чтобы в нем не скапливался мусор. Забитый двигатель перегревается, что сокращает срок его службы.
4. Следите за тем, чтобы на обработанных поверхностях и колесах не было травы, мусора и т. д.
5. Мы не рекомендуем использовать садовый шланг для чистки газонокосильной машины, особенно ее нижней части. Влага в двигателе может сократить срок его службы или вывести из строя.

Следуя этим процедурам, вы обеспечите безопасную работу машины в течение многих лет.



Если кран для подъема отсутствует, убедитесь, что четыре человека, поднимающие машину, способны поднять не менее 54 кг каждый самостоятельно! Никогда не пытайтесь поднять устройство в одиночку или при помощи только двух людей!

Уход за ножами

Для достижения наилучших результатов ножи газонокосильной машины должны быть острыми. Замените погнутые или поврежденные ножи.

Замена ножа

Прежде чем пытаться заменить ножи, закажите оригинальные запасные части для машины.

Снятие ножа

1. Убедитесь, что устройство выключено и полностью остановлено.
2. Используйте подходящее приспособление для подъема устройства.
3. Поместите деревянный брус между ножом и корпусом машины, чтобы предотвратить проворачивание ножа при снятии гайки.

ПРИМЕЧАНИЕ: защищайте руки перчатками и/или оберните нож плотной тканью.

4. Снимите гайку ножа, повернув ее против часовой стрелки.
5. Снимите нож и крепежные детали.



Рис. 15



ОСТОРОЖНО Избегайте травм! Вращающиеся ножи опасны.

Перед заменой лезвий:

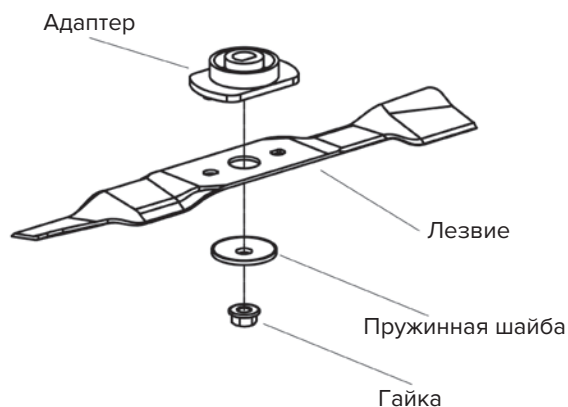
- Выключите устройство и выньте ключ зажигания.
- При работе с лезвиями газонокосильной машины всегда надевайте перчатки.

Замена ножа

1. Установите адаптер ножа на вал двигателя.
2. Убедитесь, что задняя кромка ножа (противоположная острая кромка) повернута вверх по направлению к двигателю.
3. Установите гайку ножа с пружинной шайбой на адаптер ножа и вал двигателя.
4. Установите деревянный брусок между ножом и режущей декой, а затем затяните гайку ножа, поворачивая по часовой стрелке.

Заточка ножа

ПРИМЕЧАНИЕ: из соображений безопасности мы не рекомендуем пользователям самостоятельно затачивать ножи, обратитесь к местному дилеру для заточки или замены ножей на новые.

Установка ножа

Установите ножи газонокосильной машины на валы, как показано на рис. 16, плоской стороной вниз.

Оба ножа имеют разное направление вращения. Нож с маркировкой «F» (передний нож) должен быть установлен на переднем валу, а нож с маркировкой «R» (задний нож) должен быть установлен на заднем валу. Поочередно установите шайбы и контргайки на валы. Затяните гайки с моментом затяжки 35 Нм.



Рис. 16

Уход за аккумулятором

Система питания: 72В 18 А/ч, 72В 31 А/ч (аккумуляторный блок).

Время подзарядки: 72В 18 А/ч приблизительно шесть (6) часов и 72В 31 А/ч приблизительно двенадцать (12) часов.

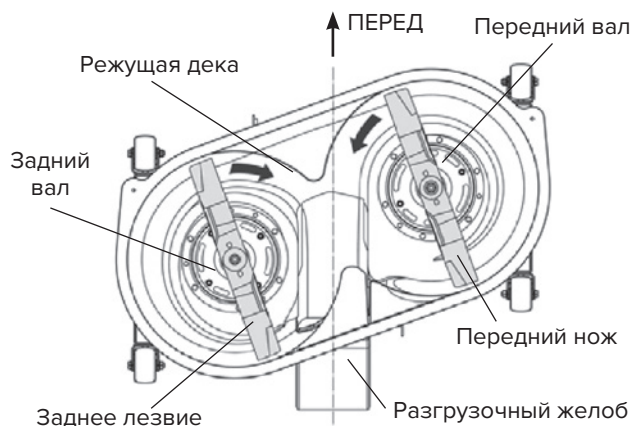
Рекомендуемая температура подзарядки и эксплуатации: 0–40 °С.

Для наилучшей производительности:

После того как вы израсходовали значительную часть заряда аккумулятора (раздастся звуковой сигнал, и индикатор уровня заряда на центральном информационном экране станет белым), мы рекомендуем вам немедленно подключить машину к зарядному устройству. Чтобы избежать повреждения аккумулятора, НЕ храните разряженный аккумулятор без подзарядки.

Меры предосторожности:

- Никогда не используйте аккумулятор для каких-либо других целей, кроме как в данной газонокосильной машине.
- НЕ позволяйте аккумулятору замерзнуть. Примите меры для предотвращения замерзания.
- Никогда не храните разряженный аккумулятор. Перед хранением убедитесь, что ваш аккумулятор заряжен.
- НЕ оставляйте зарядное устройство подключенным к машине. Подключайте зарядное устройство к устройству только для зарядки аккумулятора и отключайте зарядное устройство после завершения зарядки.



ВАЖНО

Убедитесь в следующем:

1. НЕ ПЫТАЙТЕСЬ: разбирать, удалять или изменять аккумулятор.
2. Держите химикаты (воду, клей, масло и т. д.) подальше от аккумулятора.
3. Заряд аккумулятора следует проверять после каждого использования, чтобы убедиться, что он достаточно заряжен.
4. Храните газонокосильную машину вдали от чрезмерной влаги.

Хранение:

- Аккумуляторы необходимо хранить в сухом месте.
- Оптимальная температура для хранения – около 20 °С.

Замена аккумулятора

Когда срок службы аккумулятора подходит к концу, обращайтесь к местному дилеру для его замены. Дилер заберет старый аккумулятор и отправит его в специализированное учреждение для экологически чистой переработки.

Хранение

Сразу же подготовьте газонокосильную машину к хранению в конце сезона или если устройство не будет использоваться 30 или более дней.

Хранение газонокосильной машины

Если газонокосильная машина будет храниться в течение длительного времени, тщательно очистите ее, удалите всю грязь, жир, листья и т. д.

Хранить в чистом, сухом месте.

1. Очистите машину целиком (см. «Чистка» в разделе «Техническое обслуживание»).
 2. Убедитесь, что все гайки, болты, винты и шпильки надежно затянуты. Осмотрите движущиеся части на предмет повреждений, поломок и износа. При необходимости замените неисправные детали.
 3. Восстановите все заржавевшие или потрескавшиеся поверхности краски; перед покраской слегка отшлифуйте.
- По возможности храните устройство в помещении и накройте его, чтобы защитить от пыли и грязи.
 - Накройте устройство подходящим защитным чехлом, не удерживающим влагу. Не используйте пластик. Пластик не пропускает воздух, что провоцирует образование конденсата и коррозию металла.

Утилизация

Электроинструменты, дополнительные принадлежности и упаковку следует отсортировать для экологически безопасной переработки.

Устранение неполадок

Проблема	Возможная причина	Устранение
Нет питания	Концевой переключатель сиденья находится в положении «Выкл» или поврежден	Сядьте на сиденье или проверьте переключатель
	Переключатель режима движения или ключ зажигания повреждены	Проверьте и замените
	Поврежденный контроллер привода	Проверьте и замените
	Плохой контакт разъемов жгута провода	Проверьте и замените
	Травосборник не установлен или установлен неправильно	Проверьте установку травосборника
Двигатель не запускается	Переключатель режимов движения в «Нейтральном» положении	Переместите рычаг в положение «Вперед» или «Назад»
	Рычаг ручного тормоза заклинило	Отпустите рычаг ручного тормоза
	Нога на педали тормоза	Уберите ногу с педали тормоза
	Нога на педали акселератора	Уберите ногу с педали акселератора
	Мотор ножей заклинило	Выключите устройство и очистите от мусора или подождите, пока контроллер автоматически разблокируется через 5 секунд
	Двигатель заклинило	Уберите мусор и устраните препятствия
	Низкий заряд аккумулятора	Зарядите аккумулятор
	Переключатель режима движения поврежден	Проверьте и замените
	Переключатель режима движения поврежден	Проверьте и замените
	Контроллер привода поврежден	Проверьте и замените
	Плохой контакт разъемов жгута проводов	Проверьте и замените
Мотор ножей не запускается	Переключатель режимов движения в «Нейтральном» положении	Переместите рычаг в положение «Вперед» или «Назад»
	Рычаг ручного тормоза заблокирован	Отпустите рычаг стояночного тормоза
	Привод ножей заклинило	Выключите устройство и уберите мусор
	Низкий уровень заряда аккумулятора	Зарядите аккумулятор
	Контроллер привода поврежден	Проверьте и замените
	Плохой контакт разъемов жгута проводов	Проверьте и замените
	Поврежден электродвигатель ножа	Проверьте и замените
Устройство не работает	Поврежден контроллер привода или электродвигатель	Выключите устройство и перезапустите через 5 секунд или повторите этот цикл несколько раз. Если это не помогло, замените контроллер
	Аккумулятор поврежден	Замените аккумулятор

САИМАН

Проблема	Возможная причина	Устранение
Слишком сильная вибрация	Ножи расшатаны или разбалансированы	Подтяните или повторно сбалансируйте
	Деформация крепления ножа	Замените его
Разгрузка происходит неправильно или не происходит вовсе	Трава слишком густая или высокая	Сначала косите на максимальной высоте, затем косите на желаемой высоте
	Газон слишком влажный	Подождите пока газон просохнет
Газон неровный	Лезвия затупились	Замените или заточите
Части устройства не функционируют	<p>Неисправность переключателя. Чтобы найти поврежденные детали, активируйте функцию самопроверки, выполнив следующие действия: оставьте оператора сидеть на сиденье, переведите кнопку в нейтральное положение, а затем поверните ключ в положение «ВКЛ». Нажмите кнопку «ССС» – «RMO» – «ССС» – «RMO» в течение 2 минут после поворота ключа в положение «ВКЛ», чтобы начать процесс самопроверки:</p> <ol style="list-style-type: none"> 1. Нажмите педаль тормоза привода: если раздастся звуковой сигнал, значит переключатель в порядке. 2. Нажмите педаль акселератора: если раздастся звуковой сигнал, значит переключатель в порядке. 3. Потяните рычаг стояночного тормоза: если прозвучит звуковой сигнал, значит переключатель в порядке. 4. Нажмите кнопку «RMO»: если кнопка загорится и раздастся звуковой сигнал, то «RMO» в порядке. 5. Нажмите кнопку «LED»: если передний свет работает, значит «LED» в порядке. 6. Нажмите кнопку «ССС»: если кнопка загорится и раздастся звуковой сигнал, значит «ССС» в порядке. 7. Переведите «переключатель режима движения» в положение «Вперед», нажмите педаль акселератора, если устройство движется вперед, значит режим передвижения «Вперед» в порядке. 8. Переведите «переключатель режима движения» в положение «Назад», нажмите педаль акселератора, если устройство движется в обратном направлении, значит режим «Задний ход» в порядке. 9. Переведите «переключатель режима движения» в положение «Вперед», нажмите «кнопку управления лезвием», если лезвия повернутся, то «кнопка управления лезвием» в порядке. 	

Гарантийные обязательства

ГАРАНТИЙНЫЙ ПЕРИОД

Срок гарантии устанавливается в зависимости от области применения изделия, указанной в гарантийном талоне в графе «Область применения».

Изделие для Непрофессионального использования – это техника, предназначенная для ее использования потребителем (физическим лицом) исключительно для личных, семейных, домашних или иных нужд, не связанных с осуществлением предпринимательской деятельности, с нагрузкой не более 20 часов в месяц.

Изделие для Профессионального использования – это техника, предназначенная для ее использования потребителем (физическим лицом) исключительно для личных, семейных, домашних или иных нужд, не связанных с осуществлением предпринимательской деятельности, с нагрузкой не более 150 часов в месяц или для ее использования владельцем (физическим, юридическим лицом или индивидуальным предпринимателем) в предпринимательской деятельности или в иных целях, не связанных с личными, семейными, домашними и иным подобным использованием, за исключением сдачи техники в аренду, прокат. При этом под целями, не связанными с личным использованием, следует понимать, в том числе приобретение покупателем техники для обеспечения деятельности покупателя в качестве организации или гражданина-предпринимателя.

На изделия для профессионального использования, сдаваемые владельцем в прокат, аренду, гарантия устанавливается на срок 30 дней.

УСЛОВИЯ ГАРАНТИИ:

Гарантия относится только к производственным дефектам или дефектам материала, узлам и агрегатам.

Гарантийный срок начинается с даты покупки первым розничным покупателем или первым коммерческим пользователем и длится в течение указанного выше гарантийного периода.

Изделия для Профессионального использования требуют особого ухода и обслуживания. Техническое обслуживание таких изделий производится в порядке, установленном инструкцией по эксплуатации. ТО должно производиться специалистами авторизованных сервисных центров не менее 1 раза в течение 12 месяцев (плановое обслуживание), что подтверждается отметкой сервисного центра в настоящем гарантийном талоне. (В случае невыполнения или не своевременного выполнения ТО, если это явилось причиной возникновения неисправностей (дефектов) каких-либо узлов и агрегатов Изделия, Покупатель полностью теряет право на гарантию тех узлов и агрегатов, которые вышли из строя). Техническое обслуживание изделий для Непрофессионального использования производится в порядке, установленном инструкцией по эксплуатации, или должно производиться специалистами авторизованных сервисных центров 1 раз в течение 12 месяцев, что подтверждается отметкой сервисного центра в настоящем гарантийном талоне. (В случае невыполнения или не своевременного выполнения ТО, если это явилось причиной возникновения неисправностей (дефектов) каких-либо узлов и агрегатов. Изделия, Покупатель полностью теряет право на гарантию тех узлов и агрегатов, которые вышли из строя).

Естественный износ: Продукция требует технического обслуживания и периодической замены частей и узлов. Гарантийные обязательства не относятся к ремонту, необходимость которого возникает в результате естественного износа продукции или ее отдельных частей (свечи зажигания, накаливания, цепи, шины, фильтры, звездочки, все режущее оборудование, приводные ремни и детали, элементы крепления, натяжения, элементы трансмиссии и ходовой части, шланги, троса, шкивы и культиваторные фрезы) в процессе эксплуатации. Гарантия не распространяется на такие случаи, когда дефекты возникли в результате неправильного использования, отсутствия надлежащего технического обслуживания или когда повреждения произошли в процессе транспортировки, погрузочно-разгрузочных работ, складирования. Недостаточное техническое обслуживание: На срок службы продукции влияют условия, в которых она эксплуатируется, а также уход и техническое обслуживание, который она получает согласно инструкции по эксплуатации. Техническое обслуживание продукции (регулировка, чистка, замена расходных материалов, периодическое обслуживание и прочее), предусмотренное в инструкции по эксплуатации, не является гарантийным обязательством изготовителя (продавца) и оплачивается потребителем по расценкам авторизованного сервисного центра.

Информация о технически сложных товарах. Пункт 3 Перечня технических сложных товаров, утвержденного Постановлением Прави-

тельства РФ от 10.11.2011 г. № 924 включает тракторы, мотоблоки, мотокультиваторы, машины и оборудование для сельского хозяйства с двигателем внутреннего сгорания (с электродвигателем).

Согласно разъяснению Минпромторга России (письмо от 10.04.2012 г. № 08-693), к указанным машинам и оборудованию относятся: мотококосы, триммеры, кусторезы, газонокосилки, косилки для высокой травы; генераторы (бензиновые и дизельные); мотопомпы, электронасосы; бензопилы и электропилы; мойки высокого давления; дизельные, электрические и газовые нагреватели; снегоочистители роторные, малогабаритные (машины для уборки снега).

ГАРАНТИЙНЫЙ СРОК НЕ УСТАНАВЛИВАЕТСЯ НА:

1. Продукцию и детали продукции, в которые были внесены изменения или модификации, влияющие на безопасность, производительность или долговечность.

2. Ремонтные работы, неисправности и дефекты, возникшие в результате:

- Использования неоригинальных запасных частей и материалов.
 - Нарушения инструкций и рекомендаций, указанных в руководстве по эксплуатации, в том числе в результате эксплуатации без надлежащего технического обслуживания.
 - Заедания или поломки деталей, вследствие работы с недостаточным количеством смазочных материалов, а также использования несоответствующей марки масла.
 - Подтекания карбюраторов, заклинивания клапанов, засорения топливо-проводов или иными неисправностями, вызванные использованием старого (более 30 дней хранения) или загрязненного топлива (бензина, дизельного топлива и т.д.).
 - Неквалифицированного ремонта или регулировки присоединяемых деталей или узлов, муфт сцепления, трансмиссий и т.п.
 - Повреждения или износа деталей, вызванных попаданием абразива (грязи), из-за неправильной сборки, нерегулярным уходом и нарушением условий эксплуатации.
 - Повреждения деталей из-за превышения допустимых оборотов, перегрева, блокировки травой, грязью, мусором, чрезмерной вибрации, вызванной плохим закреплением или неадекватной балансировкой режущего оборудования.
3. Комплекующие и составные части инструмента, аксессуары.
- Все пластиковые / пластмассовые детали, навесное оборудование и пр.
 - Детали, подверженные естественному износу (свечи зажигания, накаливания, цепи, шины, фильтры, звездочки, все режущее оборудование, приводные ремни и детали, элементы крепления, натяжения, элементы трансмиссии и ходовой части, шланги, троса, шкивы и культиваторные фрезы).
 - Внешние механические, термические, аварийные, кислородные воздействия на инструмент, а также ненормированных нагрузок.
 - Техническое обслуживание продукции (регулировка, чистка, замена расходных материалов, периодическое обслуживание и прочее), предусмотренное в инструкции по эксплуатации, не является гарантийным обязательством изготовителя (продавца) и оплачивается потребителем по расценкам авторизованного сервисного центра.

Гарантия исключает действия обстоятельств непреодолимой силы, находящиеся вне контроля производителя.

В соответствии с законом, на данное изделие изготовителем установлен срок службы 10 лет с момента продажи изделия магазином. Правила безопасности и эффективного использования изделия изложены в Инструкции по эксплуатации. По истечении установленного срока службы изготовитель не несет ответственности за безопасность изделия.

В случае несвоевременного извещения о выявленных неисправностях, продавец, импортер или уполномоченная организация вправе отказать полностью или частично от удовлетворения предъявляемых претензий (ст. 483 ГК РФ).

Использование инструмента потребителем признается акцептом условий настоящего договора присоединения (оферты) по дополнению и уточнению ответственности изготовителя (продавца) в отношении недостатков инструмента (ст. 438 ГК РФ).

Заводской брак определяется экспертной комиссией авторизованного сервисного центра.

EAC

Производитель:

ООО «НПО ЮНИСОО»
Сходненская ул., стр. 1, корп. А, д. Черная грязь,
Московская обл., 141580, Россия

Импортер:

ООО «Дистрибьюторский Центр Юнисоо»
141402, Московская область, г. Химки,
Ленинградское шоссе, владение 29Г
Российская Федерация • www.unisaw.ru
Дата изготовления указана на упаковке

CAIMAN

Профессиональная садово-парковая техника
www.caiman.ru

Мы оставляем за собой право на изменение комплектации, технических характеристик и внешнего вида моделей без предварительного уведомления.

Гарантийные обязательства указаны в гарантийном талоне.

Назначенный срок хранения данной техники (продукции) не ограничен.

Срок службы с момента продажи изделия 10 лет.

Решение об изъятии из эксплуатации и о направлении техники (продукции) в ремонт принимается пользователем техники (продукции) в соответствии с предусмотренными в настоящем руководстве (инструкции) указаниями по использованию техники (продукции) и мерами по обеспечению безопасности, которые необходимо соблюдать при эксплуатации техники (продукции).

Утилизация данной техники производится по окончании срока службы в соответствии с нормами и правилами утилизации, установленными для данного вида техники на территории государства ее обращения.